

Università di Chieti

Elaborazioni ad un anno dalla laurea

INDICE delle TAVOLE

| | | |
|----------|---|-----------|
| 1 | IL COLLETTIVO ESAMINATO..... | 4 |
| | Tab. 1.1 - Popolazione analizzata per genere e facoltà, età alla laurea, regolarità negli studi e residenza | 4 |
| | Tab. 1.2 - Intervistati e tassi di risposta per genere e facoltà, età alla laurea, regolarità negli studi e residenza..... | 5 |
| | Tab. 1.3 - Ipotesi di reinscrizione all'università: confronto tra la dichiarazione resa alla vigilia della laurea e quella ad un anno dalla laurea | 6 |
| 2 | LE ATTIVITÀ DI FORMAZIONE PROFESSIONALE POST-LAUREA | 7 |
| | Tab. 2.1 - Attività di formazione post-laurea (concluse o in corso), per facoltà e per genere | 7 |
| | Tab. 2.2 - Partecipazione ad almeno un'attività di formazione post-laurea, per classe sociale, titolo di studio dei genitori, regolarità negli studi, voto di laurea e per condizione occupazionale alla laurea | 8 |
| 3 | LA CONDIZIONE OCCUPAZIONALE DEI LAUREATI | 9 |
| | Tab. 3.1 - Condizione occupazionale dei laureati: confronti | 9 |
| | Tab. 3.2 - Condizione occupazionale dei laureati: condizione occupazionale alla laurea ed impegno in attività di formazione | 10 |
| | Graf. 3.1 - Condizione occupazionale dei laureati: tasso di occupazione escludendo le facoltà con elevata quota di formazione post-laurea | 10 |
| | Diagramma 3.1 - Condizione occupazionale dei laureati, contratto di lavoro, motivo della "non ricerca" di lavoro, impegno in attività di formazione o nel servizio di leva di chi cerca lavoro | 11 |
| | Graf. 3.2 - Condizione occupazionale dei laureati, per facoltà e per genere | 12 |
| | Tab. 3.3 - Condizione occupazionale per genere e facoltà, regolarità negli studi, voto di laurea, servizio di leva, classe sociale dei genitori, residenza, condizione occupazionale alla laurea | 13 |
| | Tab. 3.4 - Età media alla laurea per genere, condizione occupazionale e facoltà | 15 |
| 4 | LE CARATTERISTICHE DEGLI OCCUPATI | 16 |
| | Graf. 4.1 - Intervistati: occupazione, occupazione alla laurea e partecipazione ad attività di formazione, per voto di laurea | 16 |
| | Graf. 4.2 - Occupati: condizione occupazionale al momento della laurea..... | 17 |
| | Tab. 4.1 - Occupati: occupati al momento della laurea, prosecuzione del lavoro iniziato prima della laurea e miglioramento delle condizioni lavorative, per facoltà e per genere..... | 18 |
| | Graf. 4.3 - Occupati che hanno iniziato l'attuale attività dopo la laurea: tempo trascorso tra la laurea e l'inizio della ricerca di un lavoro e motivo dell'attesa prima di iniziare la ricerca..... | 19 |
| | Graf. 4.4 - Occupati che hanno iniziato l'attuale attività dopo la laurea: tempo trascorso tra l'inizio della ricerca di un lavoro ed il suo ottenimento | 19 |
| | Graf. 4.5 - Laureati che non proseguono un'attività precedente la laurea: tasso di occupazione e tempo medio impiegato per trovare lavoro, per facoltà, genere e posizione nei confronti degli obblighi di leva..... | 20 |
| | Tab. 4.2 - Occupati che hanno iniziato l'attuale attività dopo la laurea: modo in cui hanno ottenuto l'attuale lavoro, per genere | 21 |
| | Tab. 4.3 - Occupati che hanno iniziato l'attuale attività dopo la laurea: canale utilizzato per trovare il lavoro. Confronti con altre indagini | 21 |
| | Tab. 4.4 - Occupati: contratto di lavoro, per facoltà e per genere..... | 22 |

| | |
|---|-----------|
| Graf. 4.6 - Occupati: contratto di lavoro, per condizione occupazionale alla laurea | 23 |
| Graf. 4.7 - Occupati alle dipendenze: diffusione del contratto a tempo parziale (part-time), per genere | 24 |
| Tab. 4.5 - Occupati: posizione professionale e settore di impiego, per facoltà, genere e condizione occupazionale alla laurea..... | 25 |
| Tab. 4.6 - Occupati: ramo di attività economica, per facoltà e per genere | 26 |
| Tab. 4.7 - Occupati: dimensione dell'azienda per cui lavorano, per facoltà e per genere | 27 |
| Tab. 4.8 - Occupati: regione di lavoro | 28 |
| Graf. 4.8 - Occupati: grado di utilizzazione delle competenze acquisite all'università, per facoltà, genere e condizione occupazionale alla laurea..... | 29 |
| Graf. 4.9 - Occupati: necessità della laurea per l'esercizio dell'attuale lavoro, per facoltà, genere e condizione occupazionale alla laurea | 30 |
| Graf. 4.10 - Occupati: <i>efficacia esterna</i> della laurea, per facoltà, genere e condizione occupazionale alla laurea | 31 |
| Tab. 4.9 - Occupati: <i>efficacia esterna</i> della laurea per genere e gruppo di corsi di laurea, voto di laurea, contratto di lavoro e condizione occupazionale alla laurea..... | 32 |
| Tab. 4.10 - Occupati: soddisfazione per il lavoro svolto e ricerca di un nuovo lavoro, per genere e facoltà e condizione occupazionale alla laurea..... | 33 |
| Tab. 4.11 - Occupati: giudizio espresso nei confronti di vari aspetti relativi alla propria attività lavorativa, per genere..... | 34 |
| Tab. 4.12 - Occupati: giudizio espresso nei confronti di vari aspetti relativi alla propria attività lavorativa, per condizione occupazionale alla laurea..... | 34 |
| Tab. 4.13 - Occupati: indice di <i>qualità del lavoro svolto</i> per genere e facoltà, voto di laurea, area di lavoro e condizione occupazionale alla laurea | 35 |
| 5 I LAUREATI CHE NON LAVORANO, MA CHE HANNO LAVORATO | |
| DOPO LA LAUREA | 36 |
| Graf. 5.1 – Laureati non occupati, ma che hanno lavorato dopo la laurea: contratto di lavoro con cui erano stati assunti | 36 |
| Graf. 5.2 – Laureati non occupati, ma che hanno lavorato dopo la laurea: motivo dell'interruzione dell'ultimo lavoro svolto | 37 |
| 6 I LAUREATI IN CERCA DI LAVORO | 38 |
| Graf. 6.1 – Laureati in cerca di lavoro: condizione occupazionale..... | 38 |
| Graf. 6.2 – Tasso di disoccupazione secondo la definizione adottata dall'ISTAT nell'indagine trimestrale sulle forze di lavoro, per facoltà e per genere | 39 |
| Tab. 6.1 - Laureati in cerca di lavoro: tipo di lavoro cercato per condizione occupazionale e facoltà e genere | 40 |
| Tab. 6.2 - Laureati in cerca di lavoro: modalità utilizzate per la ricerca del lavoro per condizione occupazionale e genere..... | 41 |
| Tab. 6.3 - Laureati non occupati che non cercano lavoro: motivi della “non ricerca”, per facoltà e per genere | 42 |
| TAVOLA RIASSUNTIVA..... | 43 |

1 IL COLLETTIVO ESAMINATO

Tab. 1.1 - Popolazione analizzata per genere e facoltà, età alla laurea, regolarità negli studi e residenza (valori assoluti e percentuali di colonna)

| | <i>Femmine</i> | | <i>Maschi</i> | | <i>Totale</i> | |
|--------------------------------|-----------------|--------------|-----------------|--------------|-----------------|--------------|
| | Valori assoluti | % di colonna | Valori assoluti | % di colonna | Valori assoluti | % di colonna |
| FACOLTÀ | | | | | | |
| Architettura | 39 | 14,3 | 38 | 21,2 | 77 | 17,0 |
| Economia | 80 | 29,3 | 85 | 47,5 | 165 | 36,5 |
| Farmacia | 10 | 3,7 | 5 | 2,8 | 15 | 3,3 |
| Lettere e Filosofia | 41 | 15,0 | 17 | 9,5 | 58 | 12,8 |
| Lingue e Letterature straniere | 76 | 27,8 | 10 | 5,6 | 86 | 19,0 |
| Medicina e Chirurgia | 26 | 9,5 | 23 | 12,8 | 49 | 10,8 |
| Scienze mm. ff. nn. | 1 | 0,4 | 1 | 0,6 | 2 | 0,4 |
| ETÀ ALLA LAUREA | | | | | | |
| Fino a 23 anni | 7 | 2,6 | 3 | 1,7 | 10 | 2,2 |
| 24 anni | 15 | 5,5 | 10 | 5,6 | 25 | 5,5 |
| 25 anni | 41 | 15,0 | 27 | 15,1 | 68 | 15,0 |
| 26 anni | 44 | 16,1 | 18 | 10,1 | 62 | 13,7 |
| 27 anni | 40 | 14,7 | 21 | 11,7 | 61 | 13,5 |
| 28 anni | 51 | 18,7 | 28 | 15,6 | 79 | 17,5 |
| 29 anni | 23 | 8,4 | 19 | 10,6 | 42 | 9,3 |
| 30 anni e oltre | 52 | 19,0 | 53 | 29,6 | 105 | 23,2 |
| REGOLARITÀ NEGLI STUDI | | | | | | |
| In corso | 8 | 2,9 | 8 | 4,5 | 16 | 3,5 |
| 1 anno f.c. | 34 | 12,5 | 16 | 8,9 | 50 | 11,1 |
| 2 anni f.c. | 36 | 13,2 | 25 | 14,0 | 61 | 13,5 |
| 3 anni f.c. | 45 | 16,5 | 26 | 14,5 | 71 | 15,7 |
| 4 anni f.c. e oltre | 150 | 54,9 | 104 | 58,1 | 254 | 56,2 |
| RESIDENZA ALLA LAUREA | | | | | | |
| Stessa regione dell'ateneo | 182 | 66,7 | 123 | 68,7 | 305 | 67,5 |
| Altra regione del Sud | 77 | 28,2 | 38 | 21,2 | 115 | 25,4 |
| Nord | 1 | 0,4 | 2 | 1,1 | 3 | 0,7 |
| Centro | 11 | 4,0 | 14 | 7,8 | 25 | 5,5 |
| Estero | 2 | 0,7 | 2 | 1,1 | 4 | 0,9 |
| TOTALE | 273 | 100,0 | 179 | 100,0 | 452 | 100,0 |

Tab. 1.2 - Intervistati e tassi di risposta per genere e facoltà, età alla laurea, regolarità negli studi e residenza

| | <i>Femmine</i> | | <i>Maschi</i> | | <i>Totale</i> | |
|--------------------------------|-----------------|-------------------|-----------------|-------------------|-----------------|-------------------|
| | Valori assoluti | Tassi di risposta | Valori assoluti | Tassi di risposta | Valori assoluti | Tassi di risposta |
| FACOLTÀ | | | | | | |
| Architettura | 37 | 94,9 | 34 | 89,5 | 71 | 92,2 |
| Economia | 74 | 92,5 | 72 | 84,7 | 146 | 88,5 |
| Farmacia | 9 | 90,0 | 5 | 100,0 | 14 | 93,3 |
| Lettere e Filosofia | 34 | 82,9 | 13 | 76,5 | 47 | 81,0 |
| Lingue e Letterature straniere | 67 | 88,2 | 8 | 80,0 | 75 | 87,2 |
| Medicina e Chirurgia | 23 | 88,5 | 17 | 73,9 | 40 | 81,6 |
| Scienze mm.ff.nn. | 1 | 100,0 | 1 | 100,0 | 2 | 100,0 |
| ETÀ ALLA LAUREA | | | | | | |
| Fino a 23 anni | 6 | 85,7 | 1 | 33,3 | 7 | 70,0 |
| 24 anni | 14 | 93,3 | 10 | 100,0 | 24 | 96,0 |
| 25 anni | 39 | 95,1 | 22 | 81,5 | 61 | 89,7 |
| 26 anni | 38 | 86,4 | 16 | 88,9 | 54 | 87,1 |
| 27 anni | 38 | 95,0 | 17 | 81,0 | 55 | 90,2 |
| 28 anni | 45 | 88,2 | 25 | 89,3 | 70 | 88,6 |
| 29 anni | 20 | 87,0 | 16 | 84,2 | 36 | 85,7 |
| 30 anni e oltre | 45 | 86,5 | 43 | 81,1 | 88 | 83,8 |
| REGOLARITÀ NEGLI STUDI | | | | | | |
| In corso | 6 | 75,0 | 5 | 62,5 | 11 | 68,8 |
| 1 anno f.c. | 30 | 88,2 | 14 | 87,5 | 44 | 88,0 |
| 2 anni f.c. | 34 | 94,4 | 22 | 88,0 | 56 | 91,8 |
| 3 anni f.c. | 43 | 95,6 | 24 | 92,3 | 67 | 94,4 |
| 4 anni f.c. e oltre | 132 | 88,0 | 85 | 81,7 | 217 | 85,4 |
| RESIDENZA ALLA LAUREA | | | | | | |
| Stessa regione dell'ateneo | 162 | 89,0 | 103 | 83,7 | 265 | 86,9 |
| Altra regione del Sud | 72 | 93,5 | 31 | 81,6 | 103 | 89,6 |
| Nord | 1 | 100,0 | 2 | 100,0 | 3 | 100,0 |
| Centro | 10 | 90,9 | 13 | 92,9 | 23 | 92,0 |
| Esteri | 0 | - | 1 | 50,0 | 1 | 25,0 |
| TOTALE | 245 | 89,7 | 150 | 83,8 | 395 | 87,4 |

Tab. 1.3 - Ipotesi di reiscrizione all'università: confronto tra la dichiarazione resa alla vigilia della laurea e quella ad un anno dalla laurea (percentuali di riga)

| | | AD UN ANNO DALLA LAUREA | | | | <i>Totale intervistati</i> |
|--------------------------------------|----------------------------|-------------------------------|----------------------------------|-------------------------------|-----------------|--------------------------------|
| | | Si iscr. allo stesso corso | Si iscr. ad un altro corso | Non si iscriverebbe più | Non risponde | |
| ALLA VIGILIA DELLA LAUREA | Si iscr. allo stesso corso | 72,5 | 22,3 | 4,7 | 0,4 | 233 |
| | Si iscr. ad un altro corso | 34,7 | 53,1 | 10,2 | 2,0 | 49 |
| | Non si iscriverebbe più | 37,5 | 43,8 | 18,8 | - | 16 |
| | Non risponde | 71,1 | 20,6 | 8,2 | - | 97 |
| | TOTALE | 66,1 | 26,6 | 6,8 | 0,5 | 395 |

2 LE ATTIVITÀ DI FORMAZIONE PROFESSIONALE POST-LAUREA

Tab. 2.1 - Attività di formazione post-laurea (concluse o in corso), per facoltà e per genere* (percentuali di riga)

| | Collaborazione volontaria | Tirocinio, praticantato | Dottorato di ricerca | Scuola di specializzazione | Master, corso di perfez. | Stage, tirocinio form. in azienda | Corso di form. professionale | Borsa di studio | Altra laurea, diploma univ. | Corso di lingua straniera | Corso di informatica | Altro corso | Almeno un'attività | Totale intervistati |
|--------------------------|---------------------------|-------------------------|----------------------|----------------------------|--------------------------|-----------------------------------|------------------------------|-----------------|-----------------------------|---------------------------|----------------------|-------------|--------------------|---------------------|
| FACOLTÀ | | | | | | | | | | | | | | |
| Architettura | 47,9 | 21,1 | - | 11,3 | 7,0 | 5,6 | 2,8 | 1,4 | - | 11,3 | 18,3 | - | 74,6 | 71 |
| Economia | 19,2 | 42,5 | 2,1 | 10,3 | 13,7 | 17,1 | 11,6 | 0,7 | 2,1 | 14,4 | 19,2 | - | 78,1 | 146 |
| Farmacia | 28,6 | 85,7 | 7,1 | 14,3 | - | 14,3 | 7,1 | 14,3 | - | 21,4 | 7,1 | - | 92,9 | 14 |
| Lettere e Filosofia | 8,5 | 2,1 | - | 14,9 | 10,6 | 17,0 | 8,5 | 2,1 | 6,4 | 21,3 | 27,7 | - | 74,5 | 47 |
| Lingue e Lett. straniere | 10,7 | 6,7 | 1,3 | 20,0 | 10,7 | 13,3 | 13,3 | 6,7 | 2,7 | 17,3 | 32,0 | 1,3 | 70,7 | 75 |
| Medicina e Chirurgia | 67,5 | 72,5 | 2,5 | 37,5 | 25,0 | 2,5 | 2,5 | 7,5 | 2,5 | 17,5 | 2,5 | - | 97,5 | 40 |
| Scienze mm. ff.nn. | 100,0 | - | - | - | - | - | 50,0 | - | - | 50,0 | - | - | 100,0 | 2 |
| GENERE | | | | | | | | | | | | | | |
| Femmine | 26,9 | 32,2 | 2,0 | 14,7 | 11,8 | 14,7 | 9,4 | 3,7 | 1,2 | 15,9 | 22,9 | 0,4 | 80,0 | 245 |
| Maschi | 27,3 | 30,0 | 0,7 | 17,3 | 12,7 | 9,3 | 8,7 | 2,7 | 4,0 | 16,0 | 16,0 | - | 75,3 | 150 |
| TOTALE | 27,1 | 31,4 | 1,5 | 15,7 | 12,2 | 12,7 | 9,1 | 3,3 | 2,3 | 15,9 | 20,3 | 0,3 | 78,2 | 395 |

* Trattandosi di domanda a risposta multipla, il totale di riga non risulta uguale a 100.

Tab. 2.2 - Partecipazione ad almeno un'attività di formazione post-laurea, per classe sociale, titolo di studio dei genitori, regolarità negli studi, voto di laurea e per condizione occupazionale alla laurea (percentuali di riga)

| | Almeno un'attività (conclusa o in corso) | Totale intervistati |
|--------------------------------------|--|---------------------|
| CLASSE SOCIALE | | |
| Borghesia | 80,2 | 81 |
| Classe media impiegatizia | 81,1 | 95 |
| Piccola borghesia | 82,8 | 58 |
| Classe operaia | 83,1 | 59 |
| Non classificabile | 68,6 | 102 |
| TITOLO DI STUDIO DEI GENITORI | | |
| Al più licenza elementare | 81,4 | 70 |
| Diploma media inferiore | 79,0 | 81 |
| Diploma media superiore | 80,0 | 100 |
| Uno solo con laurea | 84,6 | 26 |
| Entrambi con laurea | 94,4 | 18 |
| Non disponibile | 69,0 | 100 |
| REGOLARITÀ NEGLI STUDI | | |
| In corso | 90,9 | 11 |
| 1 anno f.c. | 93,2 | 44 |
| 2 anni f.c. | 85,7 | 56 |
| 3 anni f.c. | 79,1 | 67 |
| 4 anni f.c. e oltre | 72,4 | 217 |
| VOTO DI LAUREA | | |
| 66-90 | 76,2 | 21 |
| 91-100 | 80,5 | 113 |
| 101-105 | 76,1 | 88 |
| 106-110 | 75,6 | 90 |
| 110 e lode | 80,7 | 83 |
| CONDIZ. OCCUPAZ. ALLA LAUREA | | |
| Lavorava | 70,7 | 82 |
| Non lavorava | 80,2 | 313 |
| TOTALE | 78,2 | 395 |

3 LA CONDIZIONE OCCUPAZIONALE DEI LAUREATI

Tab. 3.1 - Condizione occupazionale dei laureati: confronti (*valori percentuali*)

| | |
|---|------|
| Laureati <i>Chieti</i> sessione estiva 2000 | |
| Intervista: autunno 2001 | |
| Lavora | 52,9 |
| Non lavora e non cerca lavoro | 18,5 |
| Non lavora ma cerca lavoro | 28,6 |
| Laureati <i>Chieti</i> sessione estiva 1999 | |
| Intervista: autunno 2000 | |
| Lavora | 52,7 |
| Non lavora e non cerca lavoro | 15,6 |
| Non lavora ma cerca lavoro | 31,8 |
| Laureati <i>Chieti</i> sessione estiva 1998 | |
| Intervista: autunno 1999 | |
| Lavora | 47,4 |
| Non lavora e non cerca lavoro | 11,9 |
| Non lavora ma cerca lavoro | 40,7 |
| Laureati <i>Italia</i> (ALMALAUREA) sessione estiva 2000 | |
| Intervista: autunno 2001 | |
| Lavora | 61,1 |
| Non lavora e non cerca lavoro | 20,9 |
| Non lavora ma cerca lavoro | 18,0 |
| Laureati <i>Italia</i> (ISTAT) 1995* | |
| Intervista: 1998 | |
| Lavora | 71,6 |
| Non lavora e non cerca lavoro | 6,4 |
| Non lavora ma cerca lavoro | 21,9 |

* ISTAT, *Inserimento professionale dei laureati. Indagine 1998, 2000*. I laureati sono intervistati a tre anni dal conseguimento del titolo.

Tab. 3.2 - Condizione occupazionale dei laureati: condizione occupazionale alla laurea ed impegno in attività di formazione (valori percentuali)

| | |
|--|-------------|
| Lavora | 52,9 |
| Lavora e prosegue il lavoro iniziato prima della laurea | 9,6 |
| Lavora ma non prosegue il lavoro iniziato prima della laurea | 6,8 |
| Lavora e ha iniziato a lavorare dopo la laurea | 36,5 |
| Non lavora e non cerca lavoro | 18,0 |
| È impegnato in attività di formazione | 13,7 |
| Non è impegnato in attività di formazione | 4,3 |
| Non lavora ma cerca lavoro | 27,3 |
| È impegnato in attività di formazione | 14,4 |
| Non è impegnato in attività di formazione | 12,9 |
| Sta svolgendo il servizio di leva | 1,8 |
| Totale intervistati | 395 |

Graf. 3.1 - Condizione occupazionale dei laureati: tasso di occupazione escludendo le facoltà con elevata quota di formazione post-laurea* (valori percentuali)

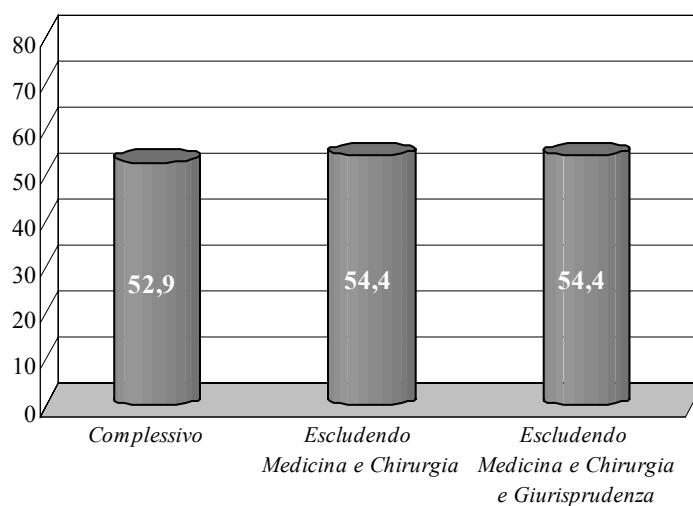

* Non ci sono laureati in Giurisprudenza.

Diagramma 3.1 - Condizione occupazionale dei laureati, contratto di lavoro, motivo della “non ricerca” di lavoro, impegno in attività di formazione o nel servizio di leva di chi cerca lavoro
(valori percentuali; tra parentesi, in corsivo: percentuali sul totale degli intervistati)

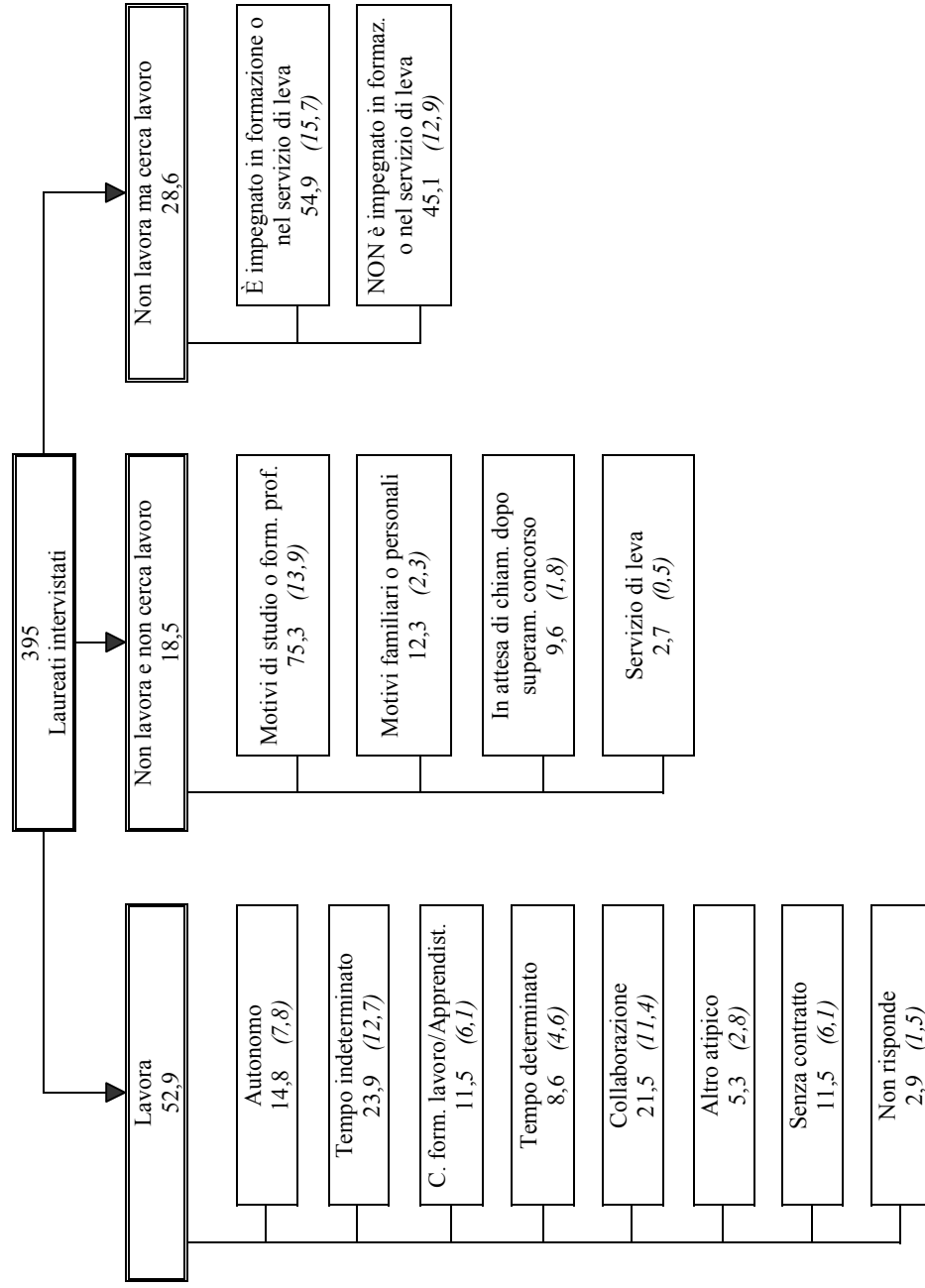

Graf. 3.2 - Condizione occupazionale dei laureati, per facoltà e per genere
 (valori percentuali; tra parentesi: numero di intervistati)

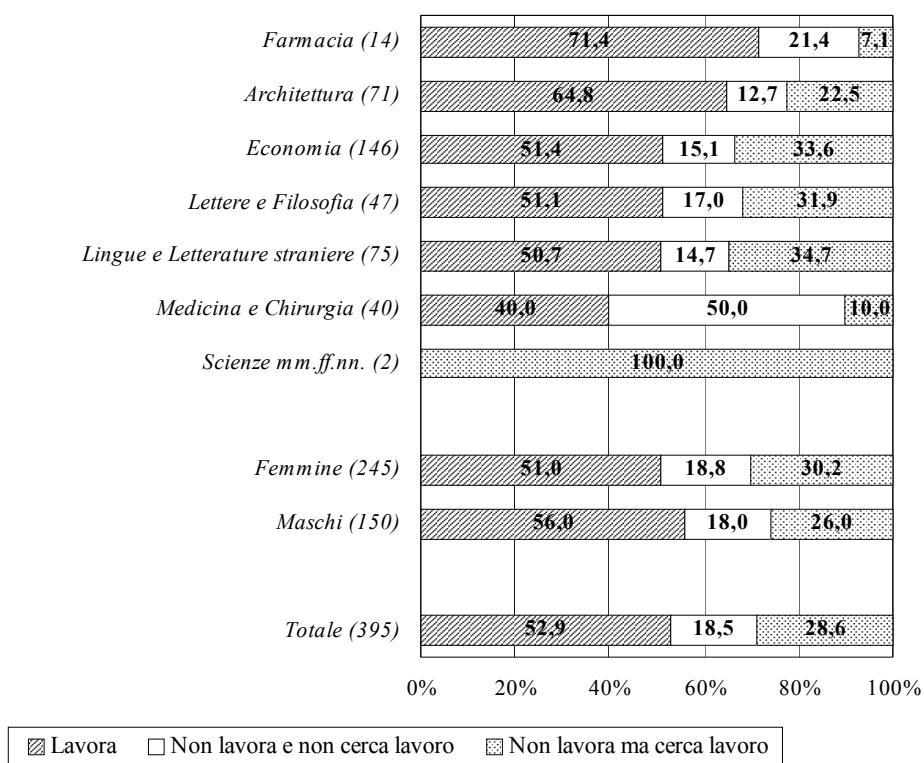

Tab. 3.3 - Condizione occupazionale per genere e facoltà, regolarità negli studi, voto di laurea, servizio di leva, classe sociale dei genitori, residenza, condizione occupazionale alla laurea (percentuali di riga per genere)

| | Femmine | | | Maschi | | | Totale | | |
|--------------------------------|-------------------------------|--------------------------------|-------------------|-------------------------------|--------------------------------|-------------------|-------------------------------|--------------------------------|-------------------|
| | Lavora non cerca lavoro | Non lav. ma cerca lavoro | Totale interv. | Lavora non cerca lavoro | Non lav. ma cerca lavoro | Totale interv. | Lavora non cerca lavoro | Non lav. ma cerca lavoro | Totale interv. |
| FACOLTÀ | | | | | | | | | |
| Architettura | 56,8 | 13,5 | 29,7 | 73,5 | 11,8 | 14,7 | 64,8 | 12,7 | 22,5 |
| Economia | 44,6 | 16,2 | 39,2 | 58,3 | 13,9 | 27,8 | 51,4 | 15,1 | 33,6 |
| Farmacia | 55,6 | 33,3 | 11,1 | 100,0 | - | - | 71,4 | 21,4 | 7,1 |
| Lettere e Filosofia | 58,8 | 14,7 | 26,5 | 30,8 | 23,1 | 46,2 | 51,1 | 17,0 | 31,9 |
| Lingue e Letterature straniere | 53,7 | 14,9 | 31,3 | 25,0 | 12,5 | 62,5 | 50,7 | 14,7 | 34,7 |
| Medicina e Chirurgia | 43,5 | 47,8 | 8,7 | 35,3 | 52,9 | 11,8 | 40,0 | 50,0 | 10,0 |
| Scienze mm. ff. nn. | - | - | 100,0 | - | - | 100,0 | - | - | 100,0 |
| REGOLARITÀ NEGLI STUDI | | | | | | | | | |
| In corso | 33,3 | 50,0 | 16,7 | 60,0 | 40,0 | - | 45,5 | 45,5 | 9,1 |
| 1 anno f.c. | 60,0 | 33,3 | 6,7 | 35,7 | 28,6 | 35,7 | 52,3 | 31,8 | 15,9 |
| 2 anni f.c. | 55,9 | 11,8 | 32,4 | 54,5 | 13,6 | 31,8 | 55,4 | 12,5 | 32,1 |
| 3 anni f.c. | 48,8 | 11,6 | 39,5 | 62,5 | 16,7 | 20,8 | 53,7 | 13,4 | 32,8 |
| 4 anni f.c. e oltre | 49,2 | 18,2 | 32,6 | 57,6 | 16,5 | 25,9 | 52,5 | 17,5 | 30,0 |
| TOTALE | 51,0 | 18,8 | 30,2 | 56,0 | 18,0 | 26,0 | 52,9 | 18,5 | 28,6 |
| | | | 245 | | | 150 | | | 395 |

segue

segue Tab. 3.3 - Condizione occupazionale per genere e facoltà, regolarità negli studi, voto di laurea, servizio di leva, classe sociale dei genitori, residenza, condizione occupazionale alla laurea (percentuali di riga per genere)

| | Femmine | | | | Maschi | | | | Totale | | | |
|---------------------------------|-------------|------------------|-----------------|----------------|-------------|------------------|-----------------|----------------|-------------|------------------|-----------------|----------------|
| | Non lav. e | | Non lav. | | Non lav. e | | Non lav. | | Non lav. e | | Non lav. | |
| | Lavora | non cerca lavoro | ma cerca lavoro | Totale interv. | Lavora | non cerca lavoro | ma cerca lavoro | Totale interv. | Lavora | non cerca lavoro | ma cerca lavoro | Totale interv. |
| VOTO DI LAUREA | | | | | | | | | | | | |
| 66-90 | 25,0 | 12,5 | 62,5 | 8 | 61,5 | 15,4 | 23,1 | 13 | 47,6 | 14,3 | 38,1 | 21 |
| 91-100 | 47,4 | 21,1 | 31,6 | 57 | 51,8 | 17,9 | 30,4 | 56 | 49,6 | 19,5 | 31,0 | 113 |
| 101-105 | 48,0 | 16,0 | 36,0 | 50 | 65,8 | 18,4 | 15,8 | 38 | 55,7 | 17,0 | 27,3 | 88 |
| 106-110 | 59,2 | 12,7 | 28,2 | 71 | 47,4 | 21,1 | 31,6 | 19 | 56,7 | 14,4 | 28,9 | 90 |
| 110 e lode | 50,8 | 27,1 | 22,0 | 59 | 54,2 | 16,7 | 29,2 | 24 | 51,8 | 24,1 | 24,1 | 83 |
| SERVIZIO DI LEVA | | | | | | | | | | | | |
| Esonerato / prima della laurea | n.a. | n.a. | n.a. | n.a. | 59,8 | 15,6 | 24,6 | 122 | 59,8 | 15,6 | 24,6 | 122 |
| Dopo la laurea | n.a. | n.a. | n.a. | n.a. | 63,6 | 9,1 | 27,3 | 11 | 63,6 | 9,1 | 27,3 | 11 |
| In corso / da assolvere | n.a. | n.a. | n.a. | n.a. | 18,8 | 43,8 | 37,5 | 16 | 18,8 | 43,8 | 37,5 | 16 |
| Non risponde | n.a. | n.a. | n.a. | n.a. | 100,0 | - | - | 1 | 100,0 | - | - | 1 |
| CLASSE SOC. DEI GENITORI | | | | | | | | | | | | |
| Borghesia | 35,6 | 22,2 | 42,2 | 45 | 63,9 | 19,4 | 16,7 | 36 | 48,1 | 21,0 | 30,9 | 81 |
| Classe media impiegatizia | 61,5 | 18,5 | 20,0 | 65 | 56,7 | 16,7 | 26,7 | 30 | 60,0 | 17,9 | 22,1 | 95 |
| Piccola borghesia | 43,2 | 22,7 | 34,1 | 44 | 42,9 | 7,1 | 50,0 | 14 | 43,1 | 19,0 | 37,9 | 58 |
| Classe operaia | 58,5 | 19,5 | 22,0 | 41 | 44,4 | 11,1 | 44,4 | 18 | 54,2 | 16,9 | 28,8 | 59 |
| Non classificabile | 52,0 | 12,0 | 36,0 | 50 | 57,7 | 23,1 | 19,2 | 52 | 54,9 | 17,6 | 27,5 | 102 |
| RESIDENZA ALLA LAUREA | | | | | | | | | | | | |
| Stessa regione dell'ateneo | 54,9 | 21,0 | 24,1 | 162 | 53,4 | 18,4 | 28,2 | 103 | 54,3 | 20,0 | 25,7 | 265 |
| Altra regione del Sud | 38,9 | 16,7 | 44,4 | 72 | 58,1 | 9,7 | 32,3 | 31 | 44,7 | 14,6 | 40,8 | 103 |
| Nord | 100,0 | - | - | 1 | 100,0 | - | - | 2 | 100,0 | - | - | 3 |
| Centro | 70,0 | - | 30,0 | 10 | 61,5 | 38,5 | - | 13 | 65,2 | 21,7 | 13,0 | 23 |
| Estero | - | - | - | 0 | 100,0 | - | - | 1 | 100,0 | - | - | 1 |
| COND. OCC. ALLA LAUREA | | | | | | | | | | | | |
| Lavorava | 77,3 | 9,1 | 13,6 | 44 | 81,6 | 2,6 | 15,8 | 38 | 79,3 | 6,1 | 14,6 | 82 |
| Non lavorava | 45,3 | 20,9 | 33,8 | 201 | 47,3 | 23,2 | 29,5 | 112 | 46,0 | 21,7 | 32,3 | 313 |
| TOTALE | 51,0 | 18,8 | 30,2 | 245 | 56,0 | 18,0 | 26,0 | 150 | 52,9 | 18,5 | 28,6 | 395 |

n.a. = non applicabile

Tab. 3.4 - Et  media alla laurea per genere, condizione occupazionale e facolt  (valori medi)

| | Femmine | | | Maschi | | | Totale | | |
|--------------------------------|-------------|-----------------------------|----------------|-------------|-----------------------------|----------------|-------------|-----------------------------|----------------|
| | Lavora | Non lav. e non cerca lavoro | Totale interv. | Lavora | Non lav. e non cerca lavoro | Totale interv. | Lavora | Non lav. e non cerca lavoro | Totale interv. |
| FACOLT  | | | | | | | | | |
| Architettura | 28,9 | 30,2 | 37 | 31,7 | 31,5 | 34 | 30,4 | 30,8 | 71 |
| Economia | 27,4 | 27,4 | 74 | 27,6 | 28,3 | 72 | 27,5 | 27,8 | 146 |
| Farmacia | 25,6 | 25,0 | 9 | 27,0 | - | 5 | 26,3 | 25,0 | 14 |
| Lettere e Filosofia | 27,3 | 26,2 | 34 | 30,5 | 24,3 | 13 | 27,8 | 25,5 | 47 |
| Lingue e Letterature straniere | 27,4 | 27,2 | 67 | 24,0 | 25,0 | 8 | 27,3 | 27,0 | 75 |
| Medicina e Chirurgia | 27,1 | 28,8 | 23 | 29,2 | 28,4 | 17 | 27,9 | 28,7 | 40 |
| Scienze mm. ff. nn. | - | - | 1 | - | - | 1 | - | - | 2 |
| TOTALE | 27,5 | 27,7 | 245 | 29,0 | 28,3 | 150 | 28,1 | 27,9 | 395 |

4 LE CARATTERISTICHE DEGLI OCCUPATI

Graf. 4.1 - Intervistati: occupazione, occupazione alla laurea e partecipazione ad attività di formazione, per voto di laurea
(valori percentuali; tra parentesi: numero di intervistati)

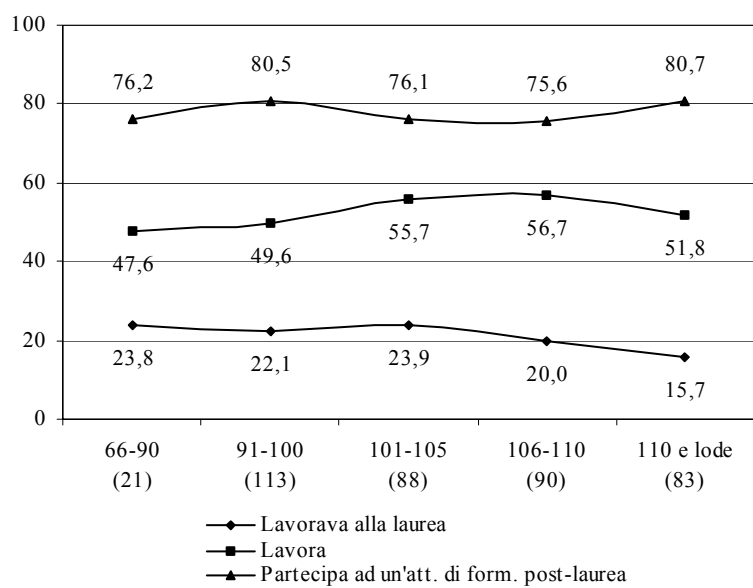

Graf. 4.2 - Occupati: condizione occupazionale al momento della laurea
(valori percentuali)

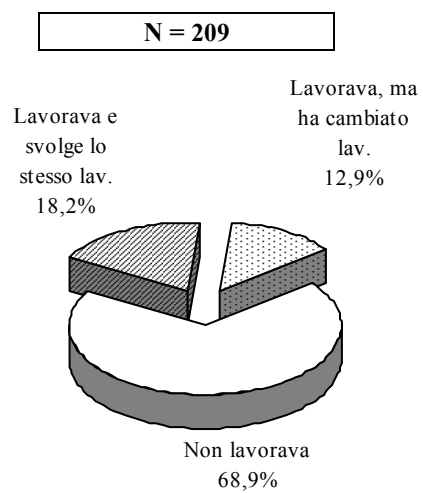

Tab. 4.1 - Occupati: occupati al momento della laurea, prosecuzione del lavoro iniziato prima della laurea e miglioramento delle condizioni lavorative, per facoltà e per genere (percentuali di riga)

| | Lavorava alla laurea | | | | Totale occupati | |
|--------------------------|--------------------------------------|------------------------------------|-------------|-----------------|-----------------|------------|
| | Prosegue il lavoro prec. alla laurea | | | Non prosegue | | Totale |
| | Nota migl.ti con la laurea | Non nota migl.ti o non risp. | Totale | | | |
| FACOLTÀ | | | | | | |
| Architettura | 8,7 | 10,9 | 19,6 | 4,3 | 23,9 | 46 |
| Economia | 6,7 | 12,0 | 18,7 | 16,0 | 34,7 | 75 |
| Farmacia | - | - | - | - | - | 10 |
| Lettere e Filosofia | 20,8 | 12,5 | 33,3 | 12,5 | 45,8 | 24 |
| Lingue e Lett. straniere | 2,6 | 15,8 | 18,4 | 23,7 | 42,1 | 38 |
| Medicina e Chirurgia | - | - | - | 6,3 | 6,3 | 16 |
| GENERE | | | | | | |
| Femmine | 4,0 | 9,6 | 13,6 | 13,6 | 27,2 | 125 |
| Maschi | 11,9 | 13,1 | 25,0 | 11,9 | 36,9 | 84 |
| TOTALE | 7,2 | 11,0 | 18,2 | 12,9 | 31,1 | 209 |

Graf. 4.3 - Occupati che hanno iniziato l'attuale attività dopo la laurea: tempo trascorso tra la laurea e l'inizio della ricerca di un lavoro e motivo dell'attesa prima di iniziare la ricerca (valori percentuali)

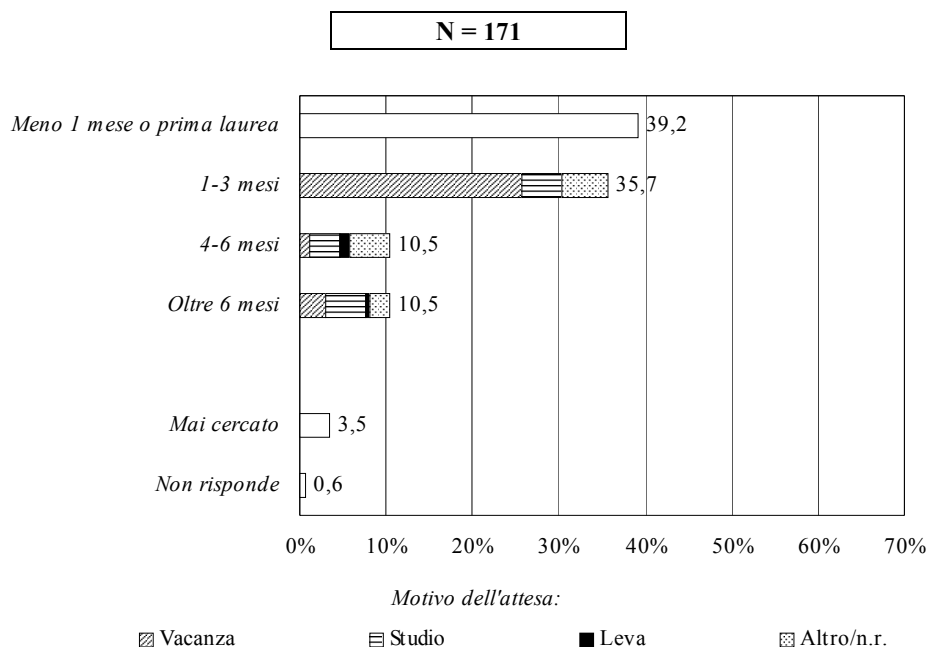

Graf. 4.4 - Occupati che hanno iniziato l'attuale attività dopo la laurea: tempo trascorso tra l'inizio della ricerca di un lavoro ed il suo ottenimento (valori percentuali)

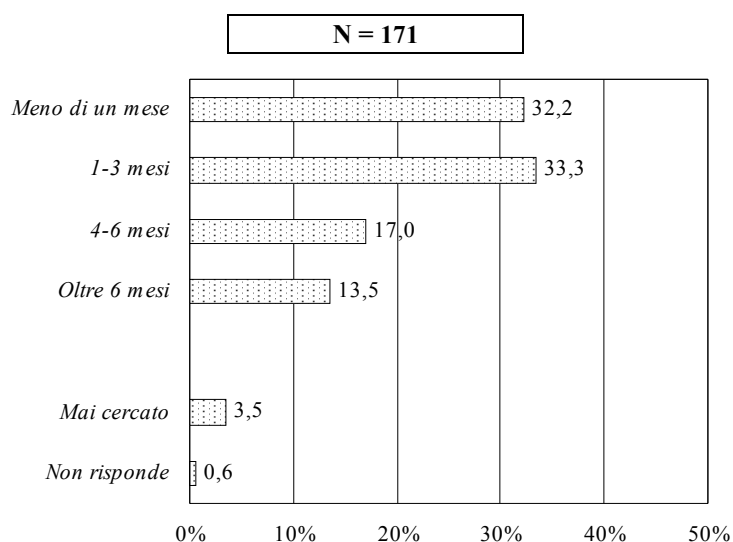

Graf. 4.5 - Laureati che non proseguono un'attività precedente la laurea: tasso di occupazione e tempo medio impiegato per trovare lavoro*, per facoltà, genere e posizione nei confronti degli obblighi di leva

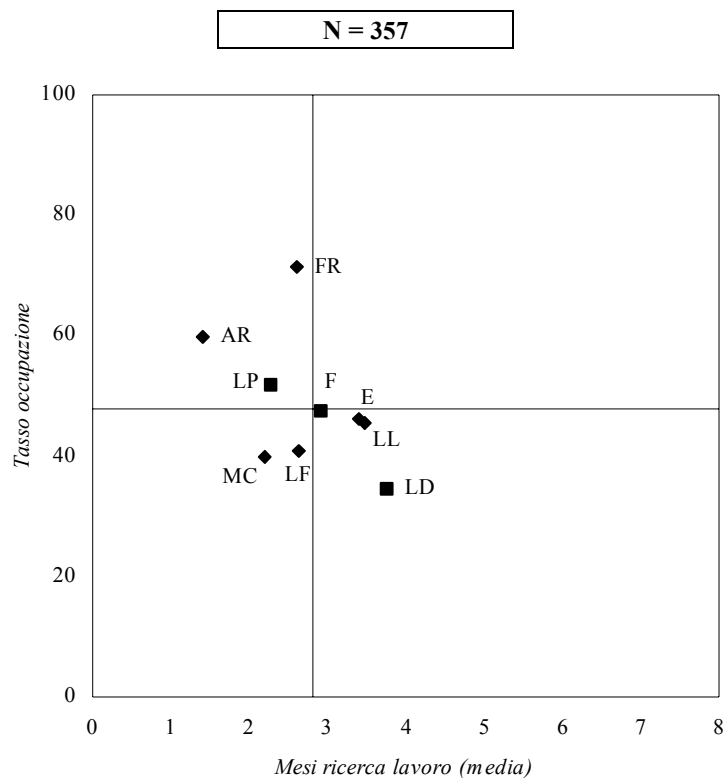

Per genere

F Femmine
LD Leva dopo la laurea
LP Leva prima della laurea

Per facoltà

AR Architettura
E Economia
FR Farmacia

LF Lettere e Filosofia
LL Lingue e Lett. stran.
MC Medicina e Chirurgia
SM Sc. mm.ff.nn.

* Tale periodo è calcolato dall'inizio della ricerca del lavoro.

Tab. 4.2 - Occupati che hanno iniziato l'attuale attività dopo la laurea: modo in cui hanno ottenuto l'attuale lavoro, per genere (percentuali di colonna)

| | <i>Femmine</i> | <i>Maschi</i> | <i>Totale</i> |
|--|----------------|---------------|---------------|
| Contatti con datori di lav. su iniziativa personale | 37,0 | 33,3 | 35,7 |
| Contatti con datori di lav. su segn. di parenti/amici | 19,4 | 15,9 | 18,1 |
| Risposta ad inserz. su giornali, bacheche, internet, ... | 10,2 | 6,3 | 8,8 |
| Chiamata diretta del datore di lavoro | 3,7 | 7,9 | 5,3 |
| Richiesta a parenti di essere segnalati a datori di lav. | 3,7 | 7,9 | 5,3 |
| Inizio di un'attività autonoma | 3,7 | 6,3 | 4,7 |
| Contatti con agenzie di colloc. specializzate | 2,8 | 6,3 | 4,1 |
| Prosecuz. stage non obblig./att. svolta per la tesi | 3,7 | 4,8 | 4,1 |
| Prosecuz. di un'attività famil. già esistente | 2,8 | 4,8 | 3,5 |
| Partecipazione a concorsi nel settore pubblico | 2,8 | 1,6 | 2,3 |
| Risposta ad inviti per colloqui | 2,8 | - | 1,8 |
| Pubblic. di inserz. su giornali, bacheche, internet, ... | 1,9 | - | 1,2 |
| Prosecuz. del tirocinio post-laurea | 0,9 | 1,6 | 1,2 |
| Iscriz. presso ufficio pubblico collocamento | 0,9 | - | 0,6 |
| Domande a provveditorati/presidi per insegnare | 0,9 | - | 0,6 |
| Prosecuz. stage obblig. per il conseg. della laurea | 0,9 | - | 0,6 |
| Altro o non risponde | 1,9 | 3,2 | 2,3 |
| <i>Totale intervistati</i> | <i>108</i> | <i>63</i> | <i>171</i> |

Tab. 4.3 - Occupati che hanno iniziato l'attuale attività dopo la laurea: canale utilizzato per trovare il lavoro. Confronti con altre indagini (percentuali di colonna)

| | Indagini ALMALAUREA | | | | Laureati^(a) | Giovani^(b) |
|------------------------------------|---|---|---|---|---|---|
| | Laureati <i>Univ. CH</i> <i>sess. est. '00</i> <i>interv. '01</i> | Laureati <i>Univ. CH</i> <i>sess. est. '99</i> <i>interv. '00</i> | Laureati <i>Univ. CH</i> <i>sess. est. '98</i> <i>interv. '99</i> | Laureati <i>Italia</i> <i>sess. est. '00</i> <i>interv. '01</i> | Italia Ind. ISTAT <i>anno '95</i> <i>interv. '98</i> | Italia <i>15-29 anni,</i> <i>interv. '96</i> |
| Contatto diretto | 46,8 | 42,9 | 42,7 | 58,5 | 40,1 | 17,2 |
| Contatto mediato per vie informali | 26,9 | 31,4 | 30,8 | 18,0 | 21,9 | 56,1 |
| Contatto mediato per vie formali | 19,3 | 14,8 | 18,8 | 20,8 | 20,7 | 12,6 |
| Lavoro autonomo | 4,7 | 10,5 | 6,8 | 2,4 | 10,3 | 4,7 |
| Altro - Non risponde | 2,3 | 0,5 | 0,9 | 0,3 | 6,5 | 9,4 |
| Totale | 100,0 | 100,0 | 100,0 | 100,0 | 100,0 | 100,0 |

^(a) ISTAT, *Inserimento professionale dei laureati. Indagine 1998, 2000*. I laureati sono intervistati a tre anni dal conseguimento del titolo.

^(b) A. Chiesi "Il lavoro. Strategie di risposta alla crisi", in *Giovani verso il Duemila*, a cura di C. Buzzi, A. Cavalli, A. de Lillo, il Mulino, Bologna, 1997.

Tab. 4.4 - Occupati: contratto di lavoro, per facoltà e per genere (percentuali di riga)

| | ① | ② | ①+② | ③ | ④ | ⑤ | ⑥ | ④+⑤+⑥ | ⑦ | ⑧ | Totale occupati |
|--------------------------------|-------------|---------------------|----------------|-----------------------------------|-------------------|---|---------------|----------------|-----------------|--------------|-----------------|
| | Autonomo | Tempo indeterminato | Totale stabile | C. formaz. lavoro o Apprendistato | Tempo determinato | Collab. coord. e continuativa o occasionale | Altro atipico | Totale atipico | Senza contratto | Non risponde | |
| FACOLTÀ | | | | | | | | | | | |
| Architettura | 34,8 | 10,9 | 45,7 | 4,3 | 2,2 | 26,1 | 2,2 | 30,4 | 17,4 | 2,2 | 46 |
| Economia | 8,0 | 37,3 | 45,3 | 16,0 | 9,3 | 18,7 | 6,7 | 34,7 | 4,0 | - | 75 |
| Farmacia | - | 30,0 | 30,0 | 20,0 | 10,0 | 30,0 | - | 40,0 | - | 10,0 | 10 |
| Lettere e Filosofia | 8,3 | 20,8 | 29,2 | - | 20,8 | 29,2 | 4,2 | 54,2 | 16,7 | - | 24 |
| Lingue e Letterature straniere | 5,3 | 21,1 | 26,3 | 21,1 | 10,5 | 15,8 | 5,3 | 31,6 | 18,4 | 2,6 | 38 |
| Medicina e Chirurgia | 31,3 | 6,3 | 37,5 | - | - | 18,8 | 12,5 | 31,3 | 12,5 | 18,8 | 16 |
| GENERE | | | | | | | | | | | |
| Femmine | 9,6 | 20,0 | 29,6 | 12,8 | 12,0 | 23,2 | 4,8 | 40,0 | 13,6 | 4,0 | 125 |
| Maschi | 22,6 | 29,8 | 52,4 | 9,5 | 3,6 | 19,0 | 6,0 | 28,6 | 8,3 | 1,2 | 84 |
| TOTALE | 14,8 | 23,9 | 38,8 | 11,5 | 8,6 | 21,5 | 5,3 | 35,4 | 11,5 | 2,9 | 209 |

Graf. 4.6 - Occupati: contratto di lavoro, per condizione occupazionale alla laurea (valori percentuali)

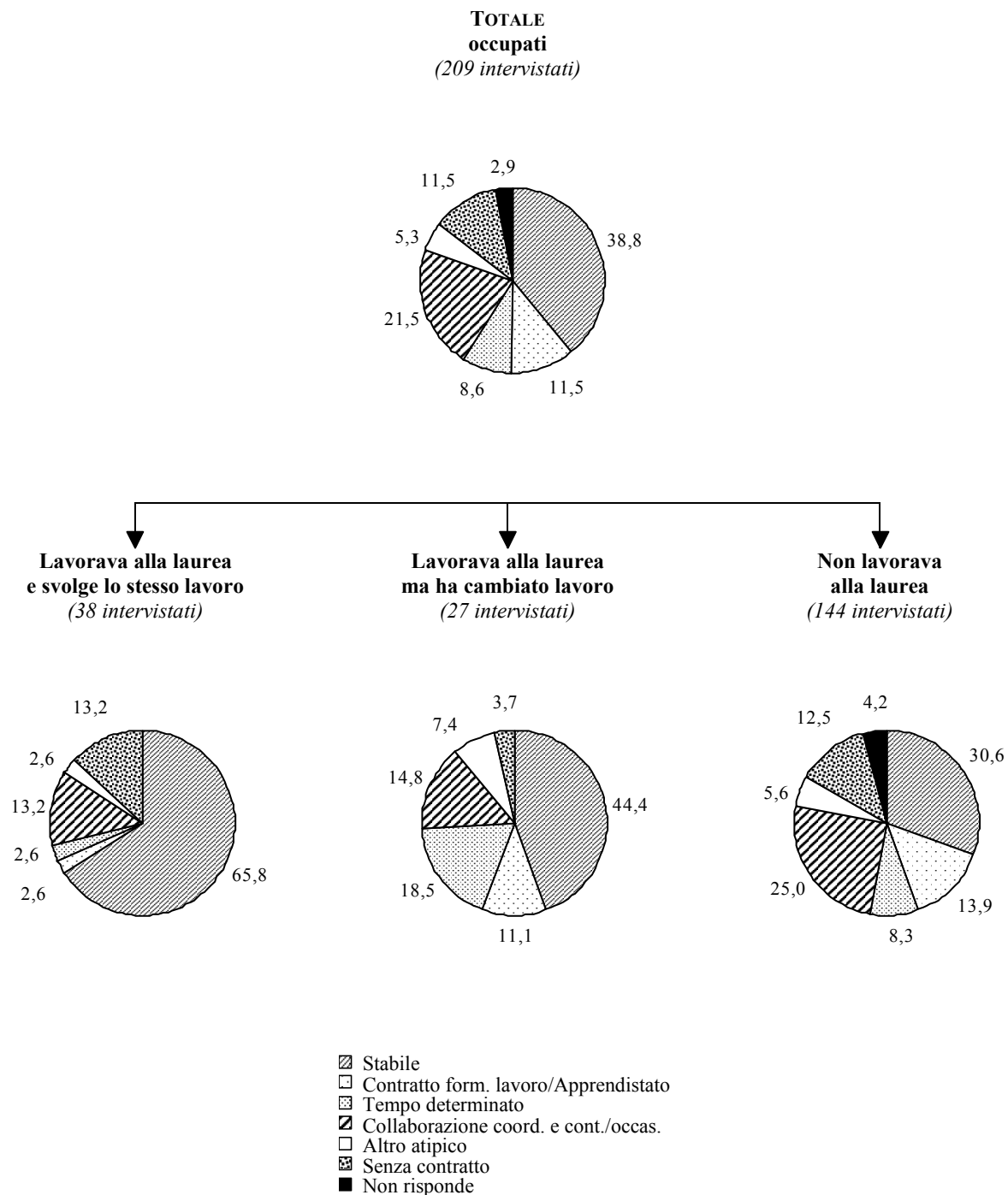

Graf. 4.7 - Occupati alle dipendenze: diffusione del contratto a tempo parziale (part-time), per genere (valori percentuali)

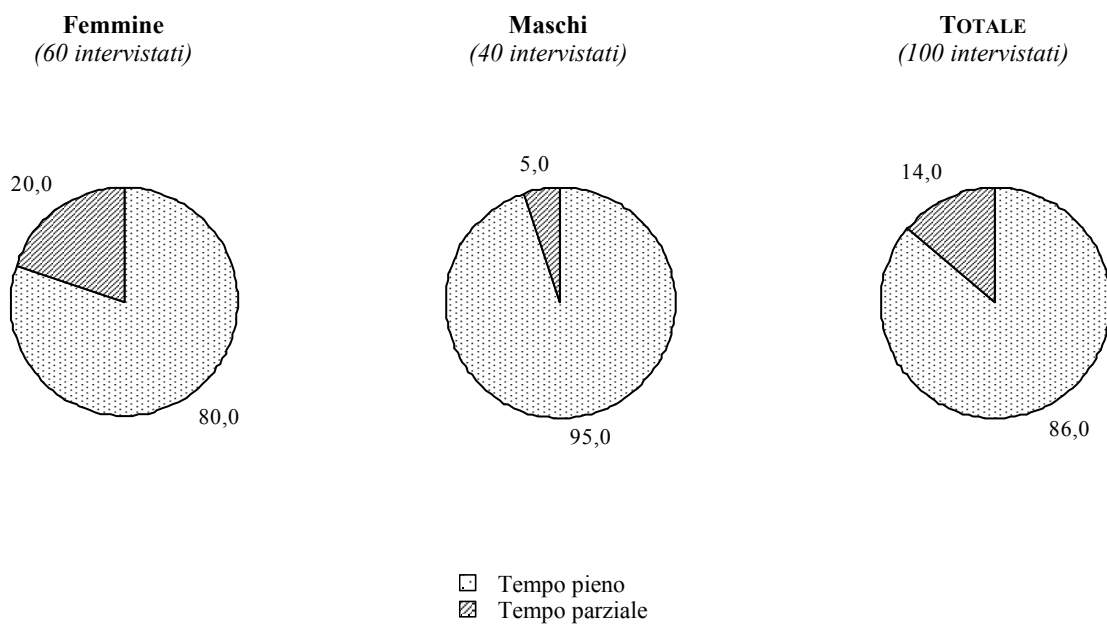

Tab. 4.5 - Occupati: posizione professionale e settore di impiego, per facoltà, genere e condizione occupazionale alla laurea* (percentuali di riga)

| | Dirig. Direttivo, quadro | Impieg. alta o media qualific. | Impieg. esecutivo | Inse- gnante | Altra posizione dipend. | di cui | | Libero prof. | Lav in proprio | Altra posizione auton. | Totale auton. | Collabor. | Senza contratto | Totale occupati |
|-------------------------------|--------------------------------|---|----------------------|-----------------|-------------------------------|-------------|---------------------------------|-----------------|-------------------|------------------------------|------------------|-------------|--------------------|--------------------|
| | | | | | | Pubblico | Privato o a part. statale | | | | | | | |
| FACOLTÀ | | | | | | | | | | | | | | |
| Architettura | 2,2 | 13,0 | 2,2 | - | - | 17,4 | 25,0 | 75,0 | 37,0 | 2,2 | - | 26,1 | 17,4 | 46 |
| Economia | 5,3 | 42,7 | 20,0 | 1,3 | - | 69,3 | 7,7 | 92,3 | - | 6,7 | - | 18,7 | 4,0 | 75 |
| Farmacia | - | 30,0 | 10,0 | 10,0 | 10,0 | 60,0 | 16,7 | 83,3 | - | - | - | 30,0 | - | 10 |
| Lettere e Filosofia | - | 25,0 | 12,5 | 8,3 | - | 45,8 | 27,3 | 72,7 | - | 4,2 | 4,2 | 29,2 | 16,7 | 24 |
| Lingue e Lett. straniere | - | 18,4 | 28,9 | 10,5 | - | 57,9 | 18,2 | 77,3 | - | 5,3 | - | 15,8 | 18,4 | 38 |
| Medicina e Chirurgia | - | 6,3 | - | - | - | 6,3 | - | 100,0 | 56,3 | - | - | 18,8 | 12,5 | 16 |
| GENERE | | | | | | | | | | | | | | |
| Femmine | - | 25,6 | 17,6 | 4,0 | 0,8 | 48,0 | 15,0 | 83,3 | - | 3,2 | 0,8 | 23,2 | 13,6 | 125 |
| Maschi | 6,0 | 27,4 | 10,7 | 3,6 | - | 47,6 | 12,5 | 87,5 | 1,2 | 6,0 | - | 19,0 | 8,3 | 84 |
| COND. OCC. ALLA LAUREA | | | | | | | | | | | | | | |
| Lav. a svolge stesso lav. | 7,9 | 21,1 | 13,2 | 10,5 | - | 52,6 | 35,0 | 65,0 | 2,6 | 5,3 | 2,6 | 13,2 | 13,2 | 38 |
| Lavorava ma ha camb. lav. | 7,4 | 25,9 | 37,0 | - | - | 70,4 | - | 100,0 | - | 7,4 | - | 14,8 | 3,7 | 27 |
| Non lavorava | - | 27,8 | 11,1 | 2,8 | 0,7 | 42,4 | 11,5 | 86,9 | - | 3,5 | - | 25,0 | 12,5 | 144 |
| TOTALE | 2,4 | 26,3 | 14,8 | 3,8 | 0,5 | 47,8 | 14,0 | 85,0 | 0,5 | 12,4 | 0,5 | 21,5 | 11,5 | 209 |

* Nella tabella non sono riportate, sia per la posizione professionale che per il settore di impiego, le percentuali relative alle mancate risposte.

Tab. 4.6 - Occupati: ramo di attività economica, per facoltà e per genere* (percentuali di riga)

| FACOLTÀ | N° rami dove lavora il 70% degli occupati | Ramo di attività economica | | | | | | | | | | | | | Servizi | Totale occupati | | | | | |
|--------------------------|---|----------------------------|----------------------------------|----------------------------|-------------|---------------------------|-------------|------------|----------------------------|------------------------|---------------------------------|-------------|-----------------------------|----------------------|-------------|-----------------|------------|----------------------------|--------------------------------------|---------------|--|
| | | Agricoltura | En, gas, acqua, chim, estr. min. | Metalmec. e mecc. di prec. | Edilizia | Altra industria manifatt. | Industria | Commercio | Trasporti, com. e telecom. | Credito, assicurazioni | Consul. legale, amm., contabile | Informatica | Pubblica amm., forze armate | Istruzione e ricerca | | | Sanità | Altri servizi alle imprese | Serv. ricreativi, culturali, sociali | Altri servizi | |
| Architettura | 4 | - | - | - | 41,3 | 4,3 | 45,7 | 2,2 | 4,3 | 4,3 | - | 2,2 | 10,9 | 6,5 | - | 13,0 | 4,3 | 2,2 | 50,0 | 46 | |
| Economia | 8 | 2,7 | - | 9,3 | 4,0 | 8,0 | 21,3 | 8,0 | 4,0 | 12,0 | 13,3 | 5,3 | 8,0 | 9,3 | 1,3 | 6,7 | 8,0 | - | 76,0 | 75 | |
| Farmacia | 2 | - | 20,0 | - | - | - | 20,0 | - | - | - | - | - | - | 20,0 | 60,0 | - | - | - | 80,0 | 10 | |
| Lettere e Filosofia | 3 | - | - | - | - | 8,3 | 8,3 | 4,2 | - | 4,2 | - | 4,2 | 4,2 | 29,2 | - | 20,8 | 25,0 | - | 91,7 | 24 | |
| Lingue e Lett. straniere | 6 | - | - | 2,6 | - | 5,3 | 7,9 | 15,8 | 10,5 | 10,5 | 5,3 | 7,9 | - | 21,1 | - | 7,9 | 10,5 | 2,6 | 92,1 | 38 | |
| Medicina e Chirurgia | 1 | - | - | - | - | - | - | - | - | - | - | - | - | - | 93,8 | - | - | - | 93,8 | 16 | |
| GENERE | | | | | | | | | | | | | | | | | | | | | |
| Femmine | 7 | 0,8 | - | 1,6 | 8,0 | 4,8 | 14,4 | 5,6 | 4,0 | 8,0 | 4,8 | 5,6 | 2,4 | 19,2 | 11,2 | 8,8 | 12,0 | 1,6 | 83,2 | 125 | |
| Maschi | 8 | 1,2 | 2,4 | 7,1 | 14,3 | 7,1 | 31,0 | 8,3 | 4,8 | 7,1 | 7,1 | 2,4 | 10,7 | 3,6 | 9,5 | 9,5 | 3,6 | - | 66,7 | 84 | |
| TOTALE | 8 | 1,0 | 1,0 | 3,8 | 10,5 | 5,7 | 21,1 | 6,7 | 4,3 | 7,7 | 5,7 | 4,3 | 5,7 | 12,9 | 10,5 | 9,1 | 8,6 | 1,0 | 76,6 | 209 | |

* Nella tabella non sono riportate le percentuali relative alle mancate risposte.

Tab. 4.7 - Occupati: dimensione dell'azienda per cui lavorano, per facoltà e per genere* (percentuali di riga)

| | Nessuno oltre il laureato | Da 1 a 5 persone | Da 6 a 14 persone | Da 15 a 49 persone | Da 50 a 99 persone | 100 persone e oltre | <i>Totale occupati</i> |
|--------------------------|---------------------------------|---------------------|----------------------|-----------------------|-----------------------|---------------------------|----------------------------|
| FACOLTÀ | | | | | | | |
| Architettura | 13,0 | 43,5 | 8,7 | 10,9 | 2,2 | 17,4 | 46 |
| Economia | 6,7 | 14,7 | 12,0 | 12,0 | 10,7 | 42,7 | 75 |
| Farmacia | - | 40,0 | 10,0 | - | - | 40,0 | 10 |
| Lettere e Filosofia | 12,5 | 12,5 | 25,0 | 12,5 | 16,7 | 16,7 | 24 |
| Lingue e Lett. straniere | 2,6 | 26,3 | 23,7 | 26,3 | 5,3 | 15,8 | 38 |
| Medicina e Chirurgia | 12,5 | 25,0 | 12,5 | 25,0 | - | 18,8 | 16 |
| GENERE | | | | | | | |
| Femmine | 4,8 | 27,2 | 18,4 | 19,2 | 7,2 | 21,6 | 125 |
| Maschi | 13,1 | 21,4 | 9,5 | 8,3 | 7,1 | 35,7 | 84 |
| TOTALE | 8,1 | 24,9 | 14,8 | 14,8 | 7,2 | 27,3 | 209 |

* Nella tabella non sono riportate le percentuali relative alle *mancate risposte*.

Tab. 4.8 - Occupati: regione di lavoro (valori percentuali)

| | <i>Regione di lavoro</i> |
|-----------------------|------------------------------|
| Abruzzo | 63,6 |
| Puglia | 9,1 |
| Marche | 5,3 |
| Lombardia | 4,8 |
| Lazio | 4,3 |
| Molise | 2,9 |
| Basilicata | 1,9 |
| Toscana | 1,4 |
| Liguria | 1,0 |
| Emilia-Romagna | 1,0 |
| Piemonte | 0,5 |
| Veneto | 0,5 |
| Friuli-Venezia Giulia | 0,5 |
| Calabria | 0,5 |
| Sardegna | 0,5 |
| Eestero | 1,9 |
| Non risponde | 0,5 |
| Totale | 209 |

Graf. 4.8 - Occupati: grado di utilizzazione delle competenze acquisite all'università, per facoltà, genere e condizione occupazionale alla laurea (valori percentuali; tra parentesi: numero di intervistati)

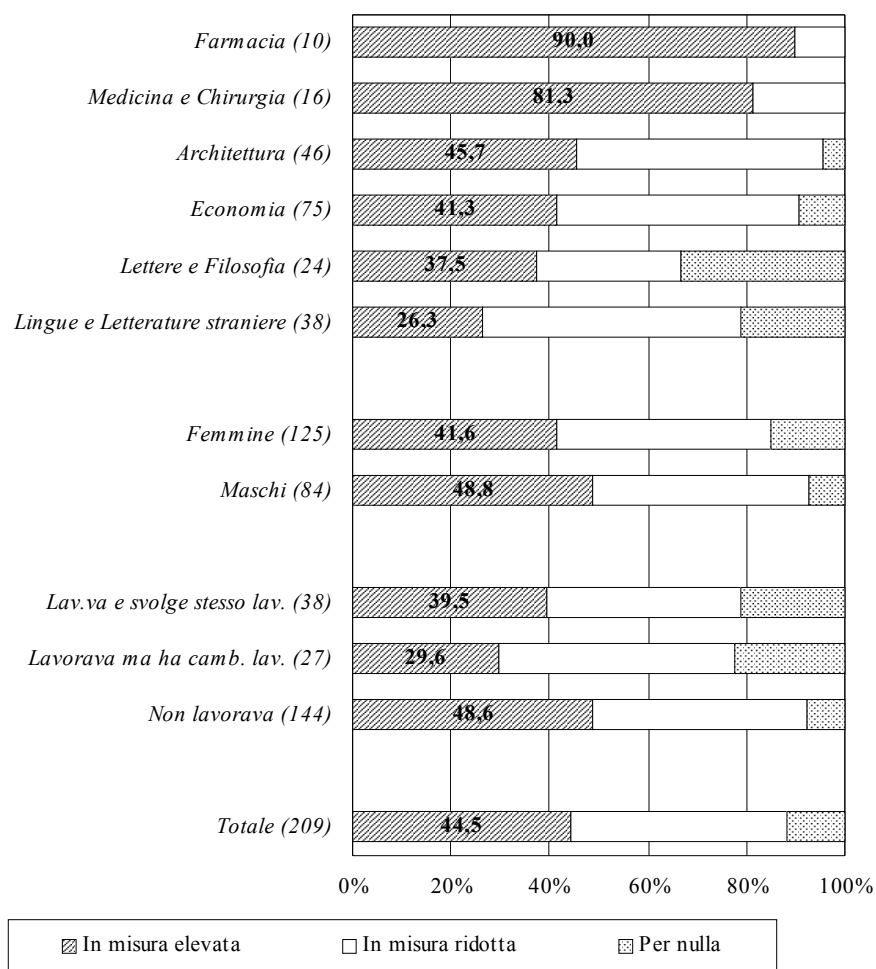

Graf. 4.9 - Occupati: necessità della laurea per l'esercizio dell'attuale lavoro, per facoltà, genere e condizione occupazionale alla laurea (valori percentuali; tra parentesi: numero di intervistati)

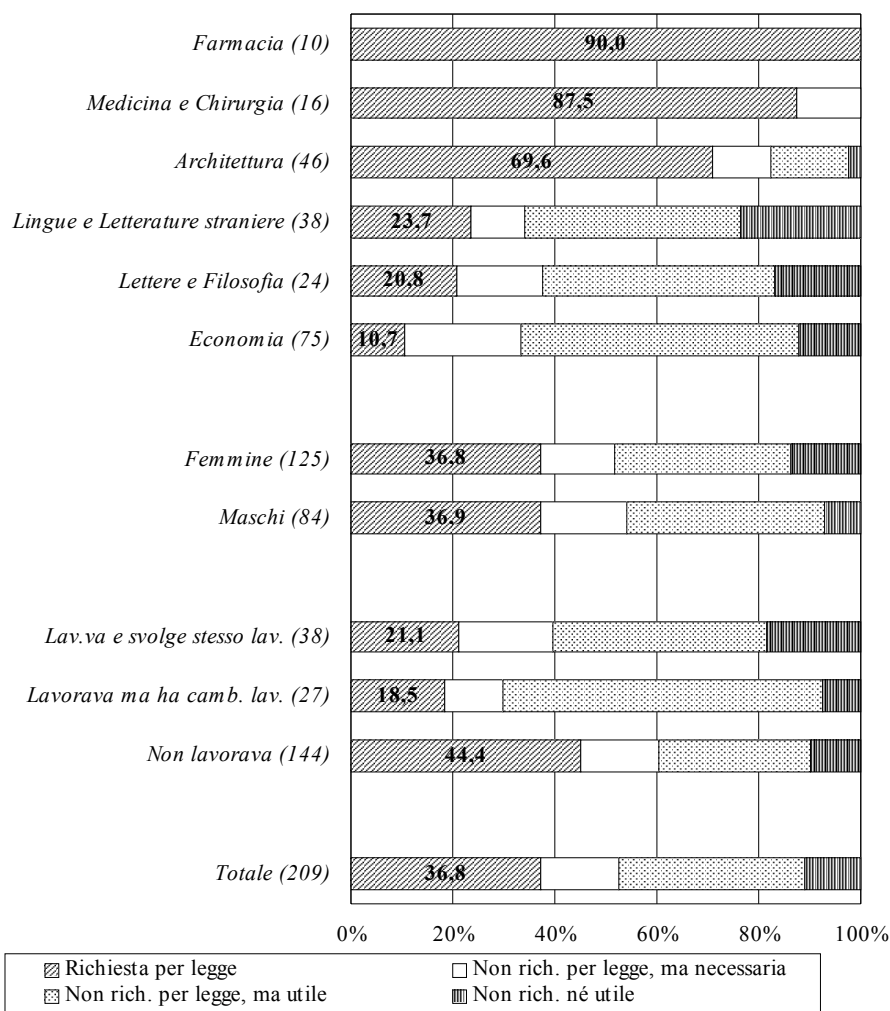

Graf. 4.10 - Occupati: efficacia esterna della laurea, per facoltà, genere e condizione occupazionale alla laurea (valori percentuali; tra parentesi: numero di intervistati che è stato possibile classificare)

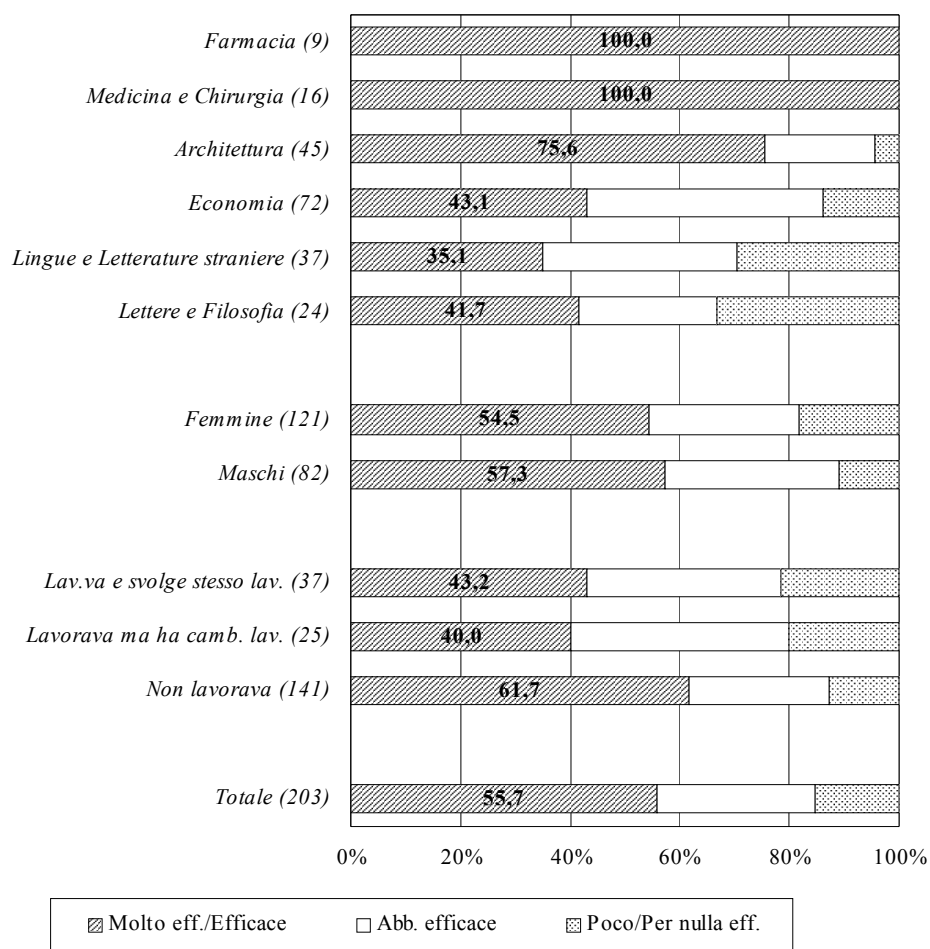

Tab. 4.10 - Occupati: soddisfazione per il lavoro svolto e ricerca di un nuovo lavoro, per genere e facoltà e condizione occupazionale alla laurea* (percentuali di riga per genere)

| | <i>Femmine</i> | | | <i>Maschi</i> | | | <i>Totale</i> | | | | | |
|--------------------------------|------------------|------------------|---------------|------------------|------------------|---------------|------------------|----------------------------------|------------------|----------------------------------|---------------|----------------------------------|
| | Moltiss. o molto | Poco, per niente | Occup. | Moltiss. o molto | Poco, per niente | Occup. | Moltiss. o molto | <i>di cui cerca nuovo lavoro</i> | Poco, per niente | <i>di cui cerca nuovo lavoro</i> | Occup. | <i>di cui cerca nuovo lavoro</i> |
| FACOLTÀ | | | | | | | | | | | | |
| Architettura | 61,9 | 4,8 | 21 | 68,0 | 24,0 | 25 | 65,2 | <i>10,0</i> | 15,2 | <i>57,1</i> | 46 | <i>26,1</i> |
| Economia | 39,4 | 18,2 | 33 | 50,0 | 16,7 | 42 | 45,3 | <i>8,8</i> | 17,3 | <i>76,9</i> | 75 | <i>38,7</i> |
| Farmacia | 20,0 | 20,0 | 5 | 80,0 | 20,0 | 5 | 50,0 | <i>20,0</i> | 20,0 | <i>50,0</i> | 10 | <i>50,0</i> |
| Lettere e Filosofia | 35,0 | 35,0 | 20 | 75,0 | - | 4 | 41,7 | - | 29,2 | <i>85,7</i> | 24 | <i>29,2</i> |
| Lingue e Letterature straniere | 55,6 | 16,7 | 36 | 50,0 | 50,0 | 2 | 55,3 | <i>19,0</i> | 18,4 | <i>71,4</i> | 38 | <i>39,5</i> |
| Medicina e Chirurgia | 80,0 | 10,0 | 10 | 66,7 | 16,7 | 6 | 75,0 | <i>25,0</i> | 12,5 | <i>50,0</i> | 16 | <i>25,0</i> |
| COND. OCC. ALLA LAUREA | | | | | | | | | | | | |
| Lav.va e svolge stesso lav. | 41,2 | 17,6 | 17 | 57,1 | 14,3 | 21 | 50,0 | <i>21,1</i> | 15,8 | <i>50,0</i> | 38 | <i>39,5</i> |
| Lavorava ma ha camb. lav. | 64,7 | 23,5 | 17 | 50,0 | 20,0 | 10 | 59,3 | <i>6,3</i> | 22,2 | <i>66,7</i> | 27 | <i>29,6</i> |
| Non lavorava | 48,4 | 16,5 | 91 | 62,3 | 20,8 | 53 | 53,5 | <i>11,7</i> | 18,1 | <i>76,9</i> | 144 | <i>34,0</i> |
| TOTALE | 49,6 | 17,6 | 125 | 59,5 | 19,0 | 84 | 53,6 | <i>12,5</i> | 18,2 | <i>71,1</i> | 209 | <i>34,4</i> |

* Le modalità di risposta previste erano 5: *moltissimo, molto, abbastanza, poco, per niente*. Nella tabella non sono riportate le percentuali relative alla modalità centrale *abbastanza* e, data la ridotta numerosità, le *mancate risposte*.

Tab. 4.11 - Occupati: giudizio espresso nei confronti di vari aspetti relativi alla propria attività lavorativa, per genere* (percentuali di riga per genere)

| | <i>Femmine</i> (125 interv.) | | <i>Maschi</i> (84 interv.) | | <i>Totale</i> (209 interv.) | |
|---------------------------------|---------------------------------|---------------|-------------------------------|---------------|--------------------------------|---------------|
| | Moltiss. o molto | Poco o niente | Moltiss. o molto | Poco o niente | Moltiss. o molto | Poco o niente |
| Rapporto con i colleghi | 66,4 | 5,6 | 65,5 | 6,0 | 66,0 | 5,7 |
| Luogo di lavoro | 49,6 | 8,0 | 54,8 | 11,9 | 51,7 | 9,6 |
| Acquisizione di professionalità | 44,8 | 16,8 | 46,4 | 15,5 | 45,5 | 16,3 |
| Indip. e autonomia sul lavoro | 41,6 | 18,4 | 45,2 | 15,5 | 43,1 | 17,2 |
| Rispondenza interessi culturali | 33,6 | 24,8 | 48,8 | 17,9 | 39,7 | 22,0 |
| Coerenza con gli studi | 35,2 | 36,0 | 40,5 | 22,6 | 37,3 | 30,6 |
| Prospettive di carriera | 30,4 | 38,4 | 34,5 | 26,2 | 32,1 | 33,5 |
| Stabilità e/o sicurezza | 27,2 | 41,6 | 35,7 | 32,1 | 30,6 | 37,8 |
| Prospettive di guadagno | 26,4 | 25,6 | 28,6 | 26,2 | 27,3 | 25,8 |
| Tempo libero | 25,6 | 40,8 | 22,6 | 36,9 | 24,4 | 39,2 |

* Le modalità di risposta previste erano 5: *moltissimo, molto, abbastanza, poco, per niente*. Nella tabella non sono riportate le percentuali relative alla modalità centrale *abbastanza* e, data la ridotta numerosità, le *mancate risposte*.

Tab. 4.12 - Occupati: giudizio espresso nei confronti di vari aspetti relativi alla propria attività lavorativa, per condizione occupazionale alla laurea* (percentuali di riga per condizione occupazionale alla laurea)

| | <i>Lavorava e svolge lo stesso lavoro</i> (38 interv.) | | <i>Lavorava ma ha cambiato lavoro</i> (27 interv.) | | <i>Non lavorava</i> (144 interv.) | | <i>Totale</i> (209 interv.) | |
|---------------------------------|---|---------------|---|---------------|--------------------------------------|---------------|--------------------------------|---------------|
| | Moltiss. o molto | Poco o niente | Moltiss. o molto | Poco o niente | Moltiss. o molto | Poco o niente | Moltiss. o molto | Poco o niente |
| Rapporto con i colleghi | 60,5 | 5,3 | 77,8 | - | 65,3 | 6,9 | 66,0 | 5,7 |
| Luogo di lavoro | 60,5 | 5,3 | 55,6 | 7,4 | 48,6 | 11,1 | 51,7 | 9,6 |
| Acquisizione di professionalità | 36,8 | 18,4 | 44,4 | 14,8 | 47,9 | 16,0 | 45,5 | 16,3 |
| Indip. e autonomia sul lavoro | 36,8 | 15,8 | 55,6 | 18,5 | 42,4 | 17,4 | 43,1 | 17,2 |
| Rispondenza interessi culturali | 36,8 | 23,7 | 25,9 | 29,6 | 43,1 | 20,1 | 39,7 | 22,0 |
| Coerenza con gli studi | 28,9 | 39,5 | 29,6 | 37,0 | 41,0 | 27,1 | 37,3 | 30,6 |
| Prospettive di carriera | 34,2 | 39,5 | 25,9 | 25,9 | 32,6 | 33,3 | 32,1 | 33,5 |
| Stabilità e/o sicurezza | 44,7 | 34,2 | 22,2 | 33,3 | 28,5 | 39,6 | 30,6 | 37,8 |
| Prospettive di guadagno | 15,8 | 26,3 | 29,6 | 22,2 | 29,9 | 26,4 | 27,3 | 25,8 |
| Tempo libero | 34,2 | 28,9 | 11,1 | 33,3 | 24,3 | 43,1 | 24,4 | 39,2 |

* Le modalità di risposta previste erano 5: *moltissimo, molto, abbastanza, poco, per niente*. Nella tabella non sono riportate le percentuali relative alla modalità centrale *abbastanza* e, data la ridotta numerosità, le *mancate risposte*.

Tab. 4.13 - Occupati: indice di qualità del lavoro svolto per genere e facoltà, voto di laurea, area di lavoro e condizione occupazionale alla laurea (valori mediani)

| | <i>Femmine</i> | | <i>Maschi</i> | | <i>Totale</i> | |
|---------------------------------|----------------|------------------------------|---------------|------------------------------|---------------|------------------------------|
| | Mediana | <i>Occupati classificab.</i> | Mediana | <i>Occupati classificab.</i> | Mediana | <i>Occupati classificab.</i> |
| FACOLTÀ | | | | | | |
| Architettura | 75,0 | 19 | 78,5 | 22 | 78,0 | 41 |
| Economia | 68,0 | 33 | 71,0 | 41 | 70,5 | 74 |
| Farmacia | 77,0 | 5 | 91,0 | 3 | 84,5 | 8 |
| Lettere e Filosofia | 56,5 | 20 | 56,0 | 4 | 56,5 | 24 |
| Lingue e Letterature straniere | 61,0 | 35 | 60,5 | 2 | 61,0 | 37 |
| Medicina e Chirurgia | 81,0 | 7 | 82,5 | 6 | 81,0 | 13 |
| VOTO DI LAUREA | | | | | | |
| 66-90 | 43,5 | 2 | 58,0 | 7 | 55,0 | 9 |
| 91-100 | 66,0 | 25 | 71,5 | 28 | 71,0 | 53 |
| 101-105 | 70,0 | 23 | 79,0 | 24 | 72,0 | 47 |
| 106-110 | 63,5 | 40 | 71,0 | 8 | 64,5 | 48 |
| 110 e lode | 67,0 | 29 | 75,0 | 11 | 70,5 | 40 |
| AREA DI LAVORO | | | | | | |
| Nord-Ovest | 76,0 | 7 | 71,0 | 5 | 74,5 | 12 |
| Nord-Est | 57,0 | 2 | - | 0 | 57,0 | 2 |
| Centro | 62,5 | 12 | 73,5 | 8 | 65,0 | 20 |
| Sud | 67,5 | 96 | 72,5 | 62 | 70,0 | 158 |
| Isole | - | 0 | 74,0 | 1 | 74,0 | 1 |
| Esteri | 65,0 | 2 | 71,5 | 2 | 71,5 | 4 |
| COND. OCC. ALLA LAUREA | | | | | | |
| Lavorava e svolge stesso lavoro | 48,0 | 17 | 72,0 | 21 | 70,5 | 38 |
| Lavorava ma ha cambiato lavoro | 68,0 | 17 | 71,0 | 10 | 70,0 | 27 |
| Non lavorava | 68,0 | 85 | 76,0 | 47 | 70,5 | 132 |
| TOTALE | 66,0 | 119 | 72,0 | 78 | 70,0 | 197 |

5 I LAUREATI CHE NON LAVORANO, MA CHE HANNO LAVORATO DOPO LA LAUREA

Graf. 5.1 – Laureati non occupati, ma che hanno lavorato dopo la laurea: contratto di lavoro con cui erano stati assunti (valori percentuali)

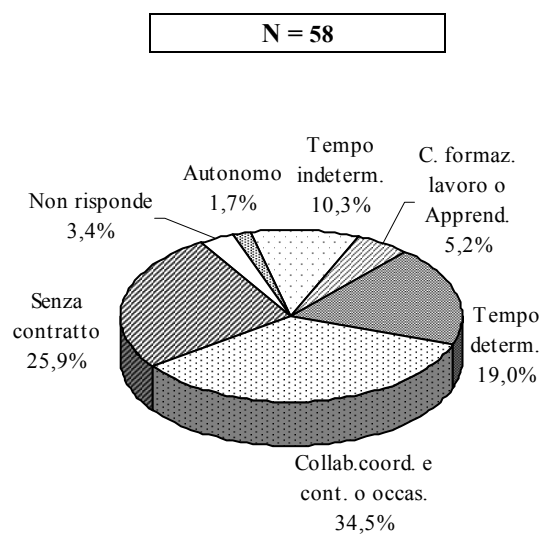

Graf. 5.2 – Laureati non occupati, ma che hanno lavorato dopo la laurea: motivo dell'interruzione dell'ultimo lavoro svolto (valori percentuali)

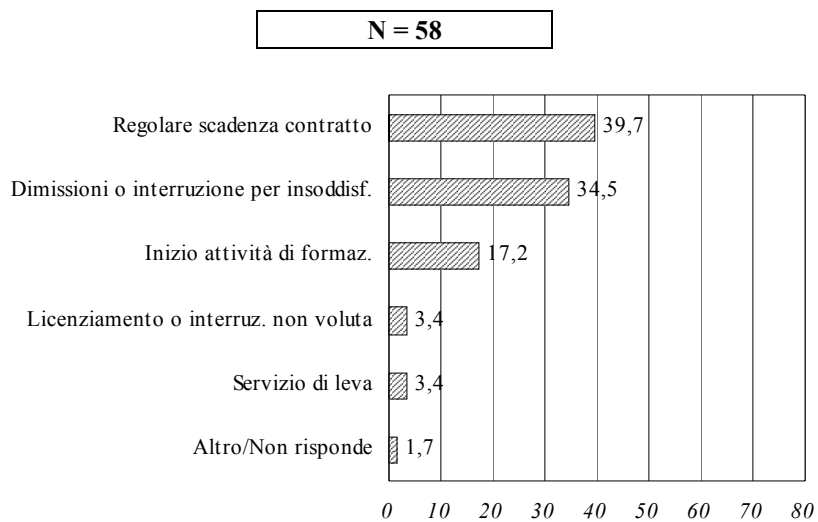

6 I LAUREATI IN CERCA DI LAVORO

Graf. 6.1 – Laureati in cerca di lavoro: condizione occupazionale (*valori percentuali*)

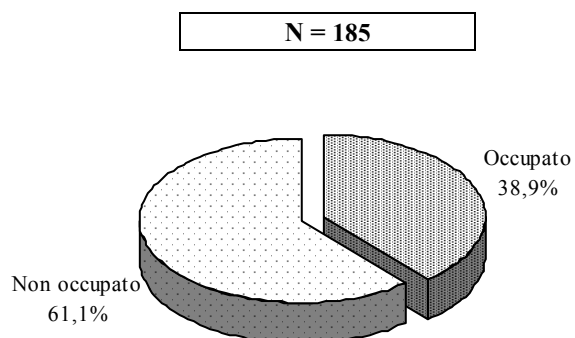

Graf. 6.2 – Tasso di disoccupazione secondo la definizione adottata dall'ISTAT nell'indagine trimestrale sulle forze di lavoro, per facoltà e per genere* (valori percentuali; tra parentesi: numero di intervistati che appartengono alle forze di lavoro)



* Resta esclusa la facoltà di Scienze mm.ff.nn. i cui 2 intervistati non appartengono alle forze di lavoro, secondo la definizione ISTAT.

Tab. 6.1 - Laureati in cerca di lavoro: tipo di lavoro cercato per condizione occupazionale e facoltà e genere (percentuali di riga per condizione occupazionale)

| | <i>Non occupati</i> | | | | <i>Occupati</i> | | | | <i>Totale</i> | | | |
|--------------------------|--------------------------|------------------------|---------------------------|------------------------------------|--------------------------|------------------------|---------------------------|------------------------------------|--------------------------|------------------------|---------------------------|------------------------------------|
| | Indip., in proprio | Dip., in subord. | Non ha pref. o N.r. | <i>Totale cerca lavoro</i> | Indip., in proprio | Dip., in subord. | Non ha pref. o N.r. | <i>Totale cerca lavoro</i> | Indip., in proprio | Dip., in subord. | Non ha pref. o N.r. | <i>Totale cerca lavoro</i> |
| FACOLTÀ | | | | | | | | | | | | |
| Architettura | - | 31,3 | 68,8 | 16 | 8,3 | 25,0 | 66,7 | 12 | 3,6 | 28,6 | 67,9 | 28 |
| Economia | 2,0 | 42,9 | 55,1 | 49 | - | 48,3 | 51,7 | 29 | 1,3 | 44,9 | 53,8 | 78 |
| Farmacia | - | 100,0 | - | 1 | - | 80,0 | 20,0 | 5 | - | 83,3 | 16,7 | 6 |
| Lettere e Filosofia | - | 26,7 | 73,3 | 15 | - | 71,4 | 28,6 | 7 | - | 40,9 | 59,1 | 22 |
| Lingue e Lett. straniere | - | 53,8 | 46,2 | 26 | 20,0 | 46,7 | 33,3 | 15 | 7,3 | 51,2 | 41,5 | 41 |
| Medicina e Chirurgia | 25,0 | - | 75,0 | 4 | - | 75,0 | 25,0 | 4 | 12,5 | 37,5 | 50,0 | 8 |
| Scienze mm.ff.nn. | - | 50,0 | 50,0 | 2 | - | - | - | 0 | - | 50,0 | 50,0 | 2 |
| GENERE | | | | | | | | | | | | |
| Femmine | 2,7 | 44,6 | 52,7 | 74 | 6,3 | 54,2 | 39,6 | 48 | 4,1 | 48,4 | 47,5 | 122 |
| Maschi | - | 33,3 | 66,7 | 39 | 4,2 | 41,7 | 54,2 | 24 | 1,6 | 36,5 | 61,9 | 63 |
| TOTALE | 1,8 | 40,7 | 57,5 | 113 | 5,6 | 50,0 | 44,4 | 72 | 3,2 | 44,3 | 52,4 | 185 |

Tab. 6.2 - Laureati in cerca di lavoro: modalità utilizzate per la ricerca del lavoro per condizione occupazionale e genere* (percentuali di colonna)

| | <i>Non occupati</i> | | | <i>Occupati</i> | | | <i>Totale</i> | | |
|---|---------------------|-----------|------------|-----------------|-----------|-----------|---------------|-----------|------------|
| | Femmine | Maschi | Totale | Femmine | Maschi | Totale | Femmine | Maschi | Totale |
| Iscriz. presso ufficio pubbl. di colloc. | 89,2 | 82,1 | 86,7 | 77,1 | 62,5 | 72,2 | 84,4 | 74,6 | 81,1 |
| Contatti su iniziativa personale | 74,3 | 87,2 | 78,8 | 70,8 | 95,8 | 79,2 | 73,0 | 90,5 | 78,9 |
| Lettura/risposta ad off. su giornali, ... | 71,6 | 74,4 | 72,6 | 77,1 | 79,2 | 77,8 | 73,8 | 76,2 | 74,6 |
| Contatti su segn. di parenti e amici | 54,1 | 66,7 | 58,4 | 54,2 | 50,0 | 52,8 | 54,1 | 60,3 | 56,2 |
| Contatti con agenzie di colloc. spec. | 60,8 | 61,5 | 61,1 | 45,8 | 45,8 | 45,8 | 54,9 | 55,6 | 55,1 |
| Dom. a provved./presidi per insegnare | 67,6 | 46,2 | 60,2 | 60,4 | 20,8 | 47,2 | 64,8 | 36,5 | 55,1 |
| Contatti su segn. di altre persone | 41,9 | 66,7 | 50,4 | 58,3 | 45,8 | 54,2 | 48,4 | 58,7 | 51,9 |
| Dom. o partecip. a concorsi pubblici | 50,0 | 38,5 | 46,0 | 58,3 | 45,8 | 54,2 | 53,3 | 41,3 | 49,2 |
| Inserzioni su giornali, bacheche, ... | 36,5 | 56,4 | 43,4 | 41,7 | 41,7 | 41,7 | 38,5 | 50,8 | 42,7 |
| Rich. a conosc. di essere segn. a datori | 27,0 | 51,3 | 35,4 | 35,4 | 37,5 | 36,1 | 30,3 | 46,0 | 35,7 |
| Predisp. mezzi per es. lav. in proprio | 17,6 | 15,4 | 16,8 | 16,7 | 45,8 | 26,4 | 17,2 | 27,0 | 20,5 |
| TOTALE CERCANO LAVORO | 74 | 39 | 113 | 48 | 24 | 72 | 122 | 63 | 185 |

* Trattandosi di domanda a risposta multipla, il totale di colonna non risulta uguale a 100.

Tab. 6.3 - Laureati non occupati che non cercano lavoro: motivi della “non ricerca”, per facoltà e per genere (percentuali di riga)

| | Motivi di studio o formaz. professionale | Servizio di leva | In attesa di chiam. dopo superam. concorso | Motivi familiari o personali | Laureati non occ. che non cercano lavoro |
|--------------------------|--|------------------|--|------------------------------|--|
| FACOLTÀ | | | | | |
| Architettura | 55,6 | - | 11,1 | 33,3 | 9 |
| Economia | 81,8 | 4,5 | 4,5 | 9,1 | 22 |
| Farmacia | 100,0 | - | - | - | 3 |
| Lettere e Filosofia | 37,5 | - | 25,0 | 37,5 | 8 |
| Lingue e Lett. straniere | 54,5 | 9,1 | 27,3 | 9,1 | 11 |
| Medicina e Chirurgia | 100,0 | - | - | - | 20 |
| GENERE | | | | | |
| Femmine | 73,9 | - | 10,9 | 15,2 | 46 |
| Maschi | 77,8 | 7,4 | 7,4 | 7,4 | 27 |
| TOTALE | 75,3 | 2,7 | 9,6 | 12,3 | 73 |

TAVOLA RIASSUNTIVA

Profilo dei laureati intervistati ad un anno dal conseguimento del titolo, per facoltà

| | ARCHITETTURA | ECONOMIA | FARMACIA | LETTERE E FILOSOFIA | TOTALE |
|--|--------------------------------------|--------------------------------------|---------------------------------------|---------------------------------------|--------------------------------------|
| INFORMAZIONI DI BASE (valori percentuali sul totale degli intervistati) | | | | | |
| Genere | | | | | |
| Femmine | 52,1 | 50,7 | 64,3 | 72,3 | 62,0 |
| Maschi | 47,9 | 49,3 | 35,7 | 27,7 | 38,0 |
| Maturità | | | | | |
| Seconda | Scientifica (36,6) Tecnica (35,2) | Tecnica (65,1) Scientifica (26,7) | Scientifica (50,0) Classica (21,4) | Classica (31,9) Scientifica (25,5) | Tecnica (38,5) Scientifica (30,4) |
| Voto di maturità | | | | | |
| 36-39 | 22,5 | 12,3 | 14,3 | 23,4 | 15,4 |
| 40-47 | 25,4 | 32,2 | 14,3 | 29,8 | 29,6 |
| 48-55 | 31,0 | 36,3 | 35,7 | 25,5 | 33,2 |
| 56-59 | 11,3 | 9,6 | 28,6 | 6,4 | 11,1 |
| 60 | 9,9 | 8,9 | 7,1 | 12,8 | 9,6 |
| Non disponibile | - | 0,7 | - | 2,1 | 1,0 |
| Titolo di studio dei genitori | | | | | |
| Entrambi con laurea | 1,4 | 4,1 | - | 4,3 | 4,6 |
| Uno solo con laurea | 11,3 | 5,5 | 21,4 | 2,1 | 6,6 |
| Diploma media superiore | 25,4 | 16,4 | 14,3 | 34,0 | 25,3 |
| Diploma media inferiore | 19,7 | 21,2 | 42,9 | 19,1 | 20,5 |
| Al più licenza elementare | 19,7 | 15,8 | 21,4 | 29,8 | 17,7 |
| Non disponibile | 22,5 | 37,0 | - | 10,6 | 25,3 |
| Classe sociale dei genitori | | | | | |
| Borghesia | 21,1 | 15,8 | 42,9 | 25,5 | 20,5 |
| Classe media impiegatizia | 32,4 | 13,7 | 14,3 | 23,4 | 24,1 |
| Piccola borghesia | 12,7 | 20,5 | 14,3 | 12,8 | 14,7 |
| Classe operaia | 12,7 | 12,3 | 28,6 | 25,5 | 14,9 |
| Non classificabile | 21,1 | 37,7 | - | 12,8 | 25,8 |
| FRUIZIONE UNIVERSITARIA E FORMAZIONE (valori percentuali sul totale degli intervistati) | | | | | |
| Frequenza alle lezioni | | | | | |
| Tutti i corsi o quasi, regolarmente | 66,2 | 26,0 | 100,0 | 44,7 | 45,3 |
| Solo alcuni corsi, regolarmente | 16,9 | 34,9 | - | 31,9 | 26,6 |
| Solo alcuni corsi, saltuariamente / Mai | - | 2,7 | - | 14,9 | 4,1 |
| Voto di laurea | | | | | |
| 66-90 | 9,9 | 6,2 | 7,1 | 2,1 | 5,3 |
| 91-100 | 33,8 | 45,2 | 28,6 | 14,9 | 28,6 |
| 101-105 | 28,2 | 7,1 | 7,1 | 14,9 | 22,3 |
| 106-110 | 15,5 | 11,0 | 28,6 | 31,9 | 22,8 |
| 110 e lode | 12,7 | 8,2 | 28,6 | 36,2 | 21,0 |
| Regolarità negli studi | | | | | |
| In corso | - | 0,7 | - | 8,5 | 2,8 |
| 1 anno f.c. | 2,8 | 5,5 | 57,1 | 14,9 | 11,1 |
| 2 anni f.c. | 2,8 | 13,7 | 14,3 | 23,4 | 14,2 |
| 3 anni f.c. | 16,9 | 21,2 | 7,1 | 12,8 | 17,0 |
| 4 anni f.c. ed oltre | 77,5 | 58,9 | 21,4 | 40,4 | 54,9 |
| Conoscenza linguistica almeno "buona" | | | | | |
| Inglese | 16,9 | 25,3 | 42,9 | 34,0 | 33,4 |
| Francese | 18,3 | 15,1 | 28,6 | 19,1 | 20,8 |
| Tedesco | - | - | - | - | 2,0 |
| Spagnolo | 2,8 | 2,1 | - | 2,1 | 5,8 |
| Esperienze di studio all'estero | | | | | |
| Sì | 14,1 | 2,7 | 7,1 | 6,4 | 11,4 |
| Con programma U.E. | 2,8 | - | - | 4,3 | 1,8 |
| Almeno un esame sost. all'estero e conv. | 7,0 | 0,7 | - | 4,3 | 2,5 |
| Tesi preparata all'estero | 2,8 | - | - | - | 1,5 |

segue - Profilo dei laureati intervistati ad un anno dal conseguimento del titolo, per facoltà

| | ARCHITETTURA | ECONOMIA | FARMACIA | LETTERE E FILOSOFIA | TOTALE |
|---|-----------------------------------|--|--------------------------------|---|--------------------------------|
| Conoscenza informatica almeno "buona" | 23,9 | 22,6 | 7,1 | 14,9 | 19,7 |
| Sistemi operativi | | | | | |
| Linguaggi di programmazione | 9,9 | 9,6 | - | 8,5 | 8,6 |
| Word processor | 39,4 | 32,2 | 28,6 | 31,9 | 31,9 |
| Fogli elettronici | 12,7 | 21,9 | - | 10,6 | 13,9 |
| Data base | 5,6 | 14,4 | 7,1 | 10,6 | 10,4 |
| CAD (disegno tecnico al computer) | 38,0 | 2,7 | 7,1 | 2,1 | 9,6 |
| FORMAZIONE PROFESSIONALE POST-LAUREA (valori percentuali sul totale degli intervistati) | | | | | |
| Almeno una attività di formazione | 74,6 | 78,1 | 92,9 | 74,5 | 78,2 |
| Si, conclusa o in corso | | | | | |
| Tipo di attività | Collaborazione volontaria (47,9) | Tirocinio, praticantato (42,5) | Tirocinio, praticantato (85,7) | Corso di informatica (27,7) | Tirocinio, praticantato (31,4) |
| CONDIZIONE OCCUPAZIONALE DURANTE L'UNIVERSITÀ (valori percentuali sul totale degli intervistati) | | | | | |
| Lavoro durante gli studi | 4,2 | 5,5 | - | 8,5 | 4,3 |
| Si, stabile | | | | | |
| Si, con contratto formazione lavoro | 2,8 | 0,7 | - | 6,4 | 1,5 |
| Si, a tempo determinato | 11,3 | 13,0 | 7,1 | 10,6 | 12,2 |
| Si, solo occasionale | 32,4 | 14,4 | 28,6 | 17,0 | 19,5 |
| Si, ma con contratto non specificato | 1,4 | 0,7 | - | 4,3 | 1,8 |
| No | 31,0 | 29,5 | 64,3 | 42,6 | 36,5 |
| Lavoro coerente con gli studi | 21,1 | 13,0 | 14,3 | 6,4 | 11,9 |
| In parte | 9,9 | 8,9 | 7,1 | 6,4 | 9,6 |
| CONDIZIONE OCCUPAZIONALE ATTUALE (valori percentuali sul totale degli intervistati) | | | | | |
| Condizione | 64,8 | 51,4 | 71,4 | 51,1 | 52,9 |
| Lavora | | | | | |
| Non lavora e non cerca lavoro | 12,7 | 15,1 | 21,4 | 17,0 | 18,5 |
| Non lavora e cerca lavoro | 22,5 | 33,6 | 7,1 | 31,9 | 28,6 |
| Esperienze di lavoro post-laurea | 29,6 | 36,3 | 28,6 | 23,4 | 32,4 |
| Non lavora né ha lavorato dopo la laurea | | | | | |
| TOTALE INTERVISTATI (valori assoluti) | 71 | 146 | 14 | 47 | 395 |
| CARATTERISTICHE DEGLI OCCUPATI (valori percentuali sul totale degli occupati) | | | | | |
| Condizione occupazionale alla laurea | 19,6 | 18,7 | - | 33,3 | 18,2 |
| Lavorava e svolge lo stesso lavoro | | | | | |
| Lavorava ma ha cambiato lavoro | 4,3 | 16,0 | - | 12,5 | 12,9 |
| Non lavorava | 76,1 | 65,3 | 100,0 | 54,2 | 68,9 |
| Contratto di lavoro | 34,8 | 8,0 | - | 8,3 | 14,8 |
| Autonomo | | | | | |
| Tempo indeterminato | 10,9 | 37,3 | 30,0 | 20,8 | 23,9 |
| Contratto formaz. lav. / Apprendistato | 4,3 | 16,0 | 20,0 | - | 11,5 |
| Tempo determinato | 2,2 | 9,3 | 10,0 | 20,8 | 8,6 |
| Collab. coord. e cont. o occas. | 26,1 | 18,7 | 30,0 | 29,2 | 21,5 |
| Altro contratto atipico | 2,2 | 6,7 | - | 4,2 | 5,3 |
| Senza contratto | 17,4 | 4,0 | - | 16,7 | 11,5 |
| Ramo di attività economica | Edilizia (41,3) | Consul. legale, amm., contabile (13,3) | Sanità (60,0) | Istruzione e ricerca (29,2) | Istruzione e ricerca (12,9) |
| Secondo | Altri servizi alle imprese (13,0) | Credito, assicurazioni (12,0) | Energia; Istruzione (20,0) | Serv. ricreativi, culturali, sociali (25,0) | Edilizia; Sanità (10,5) |
| Efficacia esterna della laurea (esclusi gli occupati non classificabili) | 75,6 | 43,1 | 100,0 | 41,7 | 55,7 |
| Molto efficace / Efficace | | | | | |
| Abbastanza efficace | 20,0 | 43,1 | - | 25,0 | 29,1 |
| Poco / Per nulla efficace | 4,4 | 13,9 | - | 33,3 | 15,3 |
| Ind. qualità del lav. (escl. le manc. risp.) | 78,0 | 70,5 | 84,5 | 56,5 | 70,0 |
| Mediana | | | | | |
| TOTALE OCCUPATI (valori assoluti) | 46 | 75 | 10 | 24 | 209 |

segue - Profilo dei laureati intervistati ad un anno dal conseguimento del titolo, per facoltà

| | LINGUE E LETTERATURE STRANIERE | | MEDICINA E CHIRURGIA | | SCIENZE MM.FF.NN. | | TOTALE |
|--|--|--------------------|----------------------|----------------------------|--------------------|------|--------|
| | | | | | | | |
| INFORMAZIONI DI BASE (valori percentuali sul totale degli intervistati) | | | | | | | |
| Genere | Femmine | 89,3 | 57,5 | 50,0 | 50,0 | 62,0 | |
| | Maschi | 10,7 | 42,5 | 50,0 | 50,0 | 38,0 | |
| Maturità | Maggiormente diffusa | Tecnica (29,3) | Scientifica (52,5) | Magistrale; Tecnica (50,0) | Tecnica (38,5) | | |
| | Seconda | Linguistica (21,3) | Classica (37,5) | | Scientifica (30,4) | | |
| Voto di maturità | 36-39 | 12,0 | 12,5 | - | 15,4 | | |
| | 40-47 | 37,3 | 20,0 | - | 29,6 | | |
| | 48-55 | 32,0 | 35,0 | 50,0 | 33,2 | | |
| | 56-59 | 8,0 | 20,0 | 50,0 | 11,1 | | |
| | 60 | 9,3 | 10,0 | - | 9,6 | | |
| | Non disponibile | 1,3 | 2,5 | - | 1,0 | | |
| Titolo di studio dei genitori | Entrambi con laurea | 2,7 | 17,5 | - | 4,6 | | |
| | Uno solo con laurea | 4,0 | 7,5 | - | 6,6 | | |
| | Diploma media superiore | 30,7 | 42,5 | - | 25,3 | | |
| | Diploma media inferiore | 22,7 | 10,0 | - | 20,5 | | |
| | Al più licenza elementare | 14,7 | 7,5 | 100,0 | 17,7 | | |
| | Non disponibile | 25,3 | 15,0 | - | 25,3 | | |
| Classe sociale dei genitori | Borghesia | 16,0 | 32,5 | - | 20,5 | | |
| | Classe media impiegatizia | 34,7 | 32,5 | - | 24,1 | | |
| | Piccola borghesia | 9,3 | 10,0 | - | 14,7 | | |
| | Classe operaia | 13,3 | 10,0 | 100,0 | 14,9 | | |
| | Non classificabile | 26,7 | 15,0 | - | 25,8 | | |
| FRUIZIONE UNIVERSITARIA E FORMAZIONE (valori percentuali sul totale degli intervistati) | | | | | | | |
| Frequenza alle lezioni | Tutti i corsi o quasi, regolarmente | 36,0 | 75,0 | 100,0 | 45,3 | | |
| | Solo alcuni corsi, regolarmente | 33,3 | 5,0 | - | 26,6 | | |
| | Solo alcuni corsi, saltuariamente / Mai | 5,3 | 2,5 | - | 4,1 | | |
| Voto di laurea | 66-90 | - | 7,5 | - | 5,3 | | |
| | 91-100 | 6,7 | 17,5 | - | 28,6 | | |
| | 101-105 | 12,0 | 17,5 | 50,0 | 22,3 | | |
| | 106-110 | 48,0 | 17,5 | 50,0 | 22,8 | | |
| | 110 e lode | 33,3 | 40,0 | - | 21,0 | | |
| Regolarità negli studi | In corso | - | 15,0 | - | 2,8 | | |
| | 1 anno f.c. | 10,7 | 25,0 | 50,0 | 11,1 | | |
| | 2 anni f.c. | 18,7 | 15,0 | 50,0 | 14,2 | | |
| | 3 anni f.c. | 16,0 | 12,5 | - | 17,0 | | |
| | 4 anni f.c. ed oltre | 54,7 | 32,5 | - | 54,9 | | |
| Conoscenza linguistica almeno "buona" | Inglese | 64,0 | 30,0 | 50,0 | 33,4 | | |
| | Francese | 41,3 | 7,5 | - | 20,8 | | |
| | Tedesco | 10,7 | - | - | 2,0 | | |
| | Spagnolo | 22,7 | - | - | 5,8 | | |
| Esperienze di studio all'estero | Si | 34,7 | 2,5 | - | 11,4 | | |
| | Con programma U.E. | 4,0 | - | - | 1,8 | | |
| | Almeno un esame sost. all'estero e conv. | 2,7 | - | - | 2,5 | | |
| | Tesi preparata all'estero | 4,0 | 2,5 | - | 1,5 | | |

segue - Profilo dei laureati intervistati ad un anno dal conseguimento del titolo, per facoltà

| | LINGUE E LETTERATURE STRANIERE | MEDICINA E CHIRURGIA | SCIENZE MM.FF.NN. | TOTALE |
|---|--|--------------------------------|-----------------------------------|--------------------------------|
| Conoscenza informatica almeno "buona" | 21,3 | 7,5 | 50,0 | 19,7 |
| | 9,3 | 2,5 | 50,0 | 8,6 |
| | 32,0 | 15,0 | 100,0 | 31,9 |
| | 8,0 | 5,0 | 50,0 | 13,9 |
| | 12,0 | 2,5 | - | 10,4 |
| | 2,7 | 2,5 | 100,0 | 9,6 |
| FORMAZIONE PROFESSIONALE POST-LAUREA (valori percentuali sul totale degli intervistati) | | | | |
| Almeno una attività di formazione | 70,7 | 97,5 | 100,0 | 78,2 |
| Tipo di attività | Corso di informatica (32,0) | Tirocinio, praticantato (72,5) | Collaborazione volontaria (100,0) | Tirocinio, praticantato (31,4) |
| CONDIZIONE OCCUPAZIONALE DURANTE L'UNIVERSITÀ (valori percentuali sul totale degli intervistati) | | | | |
| Lavoro durante gli studi | 2,7 | - | - | 4,3 |
| | - | - | - | 1,5 |
| | 17,3 | 5,0 | - | 12,2 |
| | 26,7 | 2,5 | - | 19,5 |
| | 1,3 | 5,0 | - | 1,8 |
| | 26,7 | 70,0 | 100,0 | 36,5 |
| Lavoro coerente con gli studi | 10,7 | - | - | 11,9 |
| | 18,7 | - | - | 9,6 |
| CONDIZIONE OCCUPAZIONALE ATTUALE (valori percentuali sul totale degli intervistati) | | | | |
| Condizione | Lavora | 40,0 | - | 52,9 |
| | Non lavora e non cerca lavoro | 50,0 | - | 18,5 |
| | Non lavora e cerca lavoro | 10,0 | 100,0 | 28,6 |
| Esperienze di lavoro post-laurea | Non lavora né ha lavorato dopo la laurea | 55,0 | 100,0 | 32,4 |
| TOTALE INTERVISTATI (valori assoluti) | 75 | 40 | 2 | 395 |
| CARATTERISTICHE DEGLI OCCUPATI (valori percentuali sul totale degli occupati) | | | | |
| Condizione occupazionale alla laurea | Lavorava e svolge lo stesso lavoro | 18,4 | - | 18,2 |
| | Lavorava ma ha cambiato lavoro | 23,7 | 6,3 | 12,9 |
| | Non lavorava | 57,9 | 93,8 | 68,9 |
| Contratto di lavoro | Autonomo | 5,3 | 31,3 | 14,8 |
| | Tempo indeterminato | 21,1 | 6,3 | 23,9 |
| | Contratto formaz. lav. / Apprendistato | 21,1 | - | 11,5 |
| | Tempo determinato | 10,5 | - | 8,6 |
| | Collab. coord. e cont. o occas. | 15,8 | 18,8 | 21,5 |
| | Altro contratto atipico | 5,3 | 12,5 | 5,3 |
| | Senza contratto | 18,4 | 12,5 | 11,5 |
| Ramo di attività economica | Istruzione e ricerca (21,1) | Sanità (93,8) | - | Istruzione e ricerca (12,9) |
| | Maggiormente diffuso | Non risponde | - | Edilizia; Sanità (10,5) |
| | Secondo | (6,3) | - | |
| Efficacia esterna della laurea (esclusi gli occupati non classificabili) | Molto efficace / Efficace | 100,0 | - | 55,7 |
| | Abbastanza efficace | 35,1 | - | 29,1 |
| | Poco / Per nulla efficace | 29,7 | - | 15,3 |
| Ind. qualità del lav. (escl. le manc. risp.) | Mediana | 81,0 | - | 70,0 |
| TOTALE OCCUPATI (valori assoluti) | 38 | 16 | 0 | 209 |